

The Teka logo is located in the top right corner of the image. It consists of a red square with the word "teka" written in white, lowercase, sans-serif font. A small white dot is positioned above the letter 'i'.A modern kitchen sink and faucet are shown in the upper middle section of the image. The sink is stainless steel and is set into a white countertop. The faucet is a tall, sleek, chrome finish. To the left of the sink, there is a small white plate with two lemons on it. The background is a light-colored tiled wall.

## Mosogatótálcsák és csaptelepek 2014-2015

[www.teka.com](http://www.teka.com)





manolo blahnik

Teka



## **Teka Csoport** ..... 4

Teka, a nemzetközi vállalat ..... 6

A Teka márka ..... 8

## **Mosogatótálcák**

Tartalomjegyzék konyhaszekrény méretek szerint ..... 10

### **Normál beépítésű modellek** ..... 13

iSink ..... 15

Glass ..... 19

Cuadro ..... 23

Stena ..... 29

Classic ..... 35

Centroval ..... 41

Princess ..... 49

Industry ..... 53

Stylo ..... 61

Universo ..... 67

Basico ..... 71

Gránit ..... 75

### **Aláépíthető modellek** ..... 93

Linea ..... 95

BE ..... 101

### **Tekaway** ..... 104

## **Konyhai csaptelepek** ..... 111

# Teka Csoport

A Teka egy európai ipari csoport, melyet 1924-ben alapítottak Németországban. A 90 éves tapasztalattal a Csoport a háztartási és ipari konyhai berendezések, csaptelepek, fürdőszobai termékek, konténerek elkötelezett gyártója.

A folyamatos befektetéseknek köszönhetően a csoport mára Európa vezető vállalatai közt foglal helyet. Világszerte több, mint 110 országban van jelen és 3 divízióján keresztül (Konyha és Fürdőszoba, Professzionális konyha, Konténer) kínál komplex termékpalettát, különböző márkanevek alatt.

## Konyha és Fürdőszoba

A Konyha & Fürdőszoba divízió a Teka Csoport legnagyobb üzleti egysége. 17 európai, amerikai és ázsiai gyárával a divízió Európa vezető rozsdamentes acél mosogató és konyhai berendezés (sütők, főzőlapok, páraelszívók stb.) gyártója. A Teka széleskörű és integrált konyhatechnikai és fürdőszobai megoldásokat nyújt.

## Professzionális Konyha

A Professzionális Konyha Divízió sztenderd és egyedi gyártású konyha- és vendéglátóipari berendezéseket tervez, gyárt és értékesít szálloda láncok, éttermek, oktatási központok, repterek és sport klubok számára. A magas színvonalú technológiának és designnak köszönhetően a presztizs szektorban vívott ki magának elismerést, melyet a 2013-ban elnyert Küche Award is tanúsít. A termékek vevői igények szerint készülnek, de emellett 5 fő kategóriára bonthatók:

- Moduláris főzőegységek
- Rozsdamentes bútorok
- Hagyományos és gőzpároló sütők
- Mobil konyhák
- Szervíz és vendéglátóipari berendezések

## Konténer

Ez a divízió a magas minőségű rozsdamentes konténerek gyártására specializálódik. A világon minden 3. sörshordót a Teka gyártja. A 35%-os világpiacon részesedéssel a szektor vezető vállalata. A konténer divízió partnerei közt megtalálhatók a világ legjelentősebb sörgyárai, gyógyszer- és élelmiszeripari vállalatai.

A konténer divízió 5 literes hordóktól a 10.000 literes tároló tartályokig gyárt és értékesít termékeket.

A divízió további termékei: tároló és szállító konténer, berendezések különböző ötvöztött alkatrészekből.





# Teka, a nemzetközi vállalat

27 gyár 3 kontinensen, leányvállalatok 33 országban, kereskedelem 5 kontinens több, mint 110 országában.

## 20 gyár Európában:

Spanyolország (6)  
Németország (5)  
Törökország (2)  
Magyarország (1)  
Olaszország (1)  
Hollandia (1)  
Norvégia (1)  
Portugália (1)  
Svédország (1)  
Egyesült Királyság (1)

## 4 gyár Ázsiában:

Kína (3)  
Indonézia (1)

## 3 gyár Amerikában:

Mexikó (2)  
Venezuela (1)

 Teka leányvállalatok  
 Gyárak

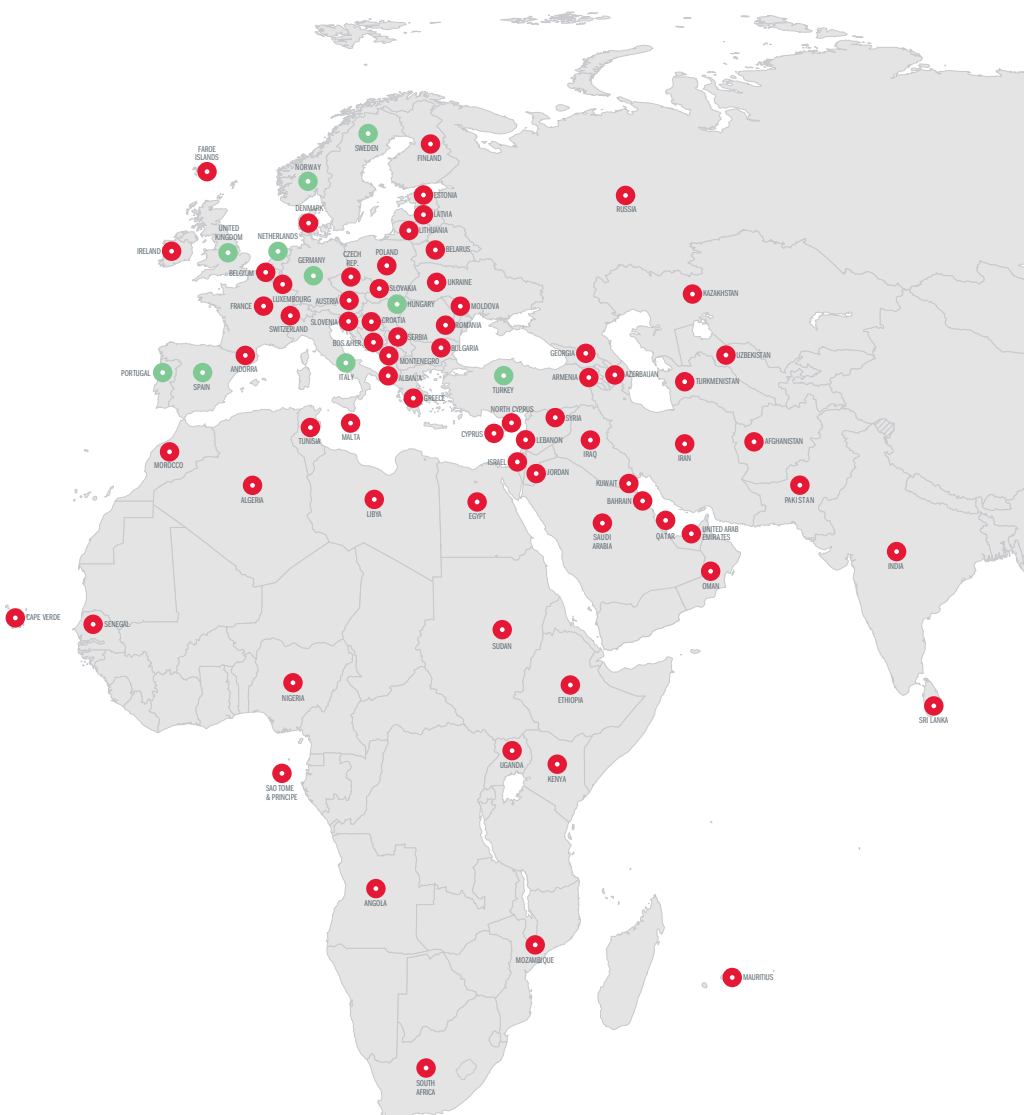

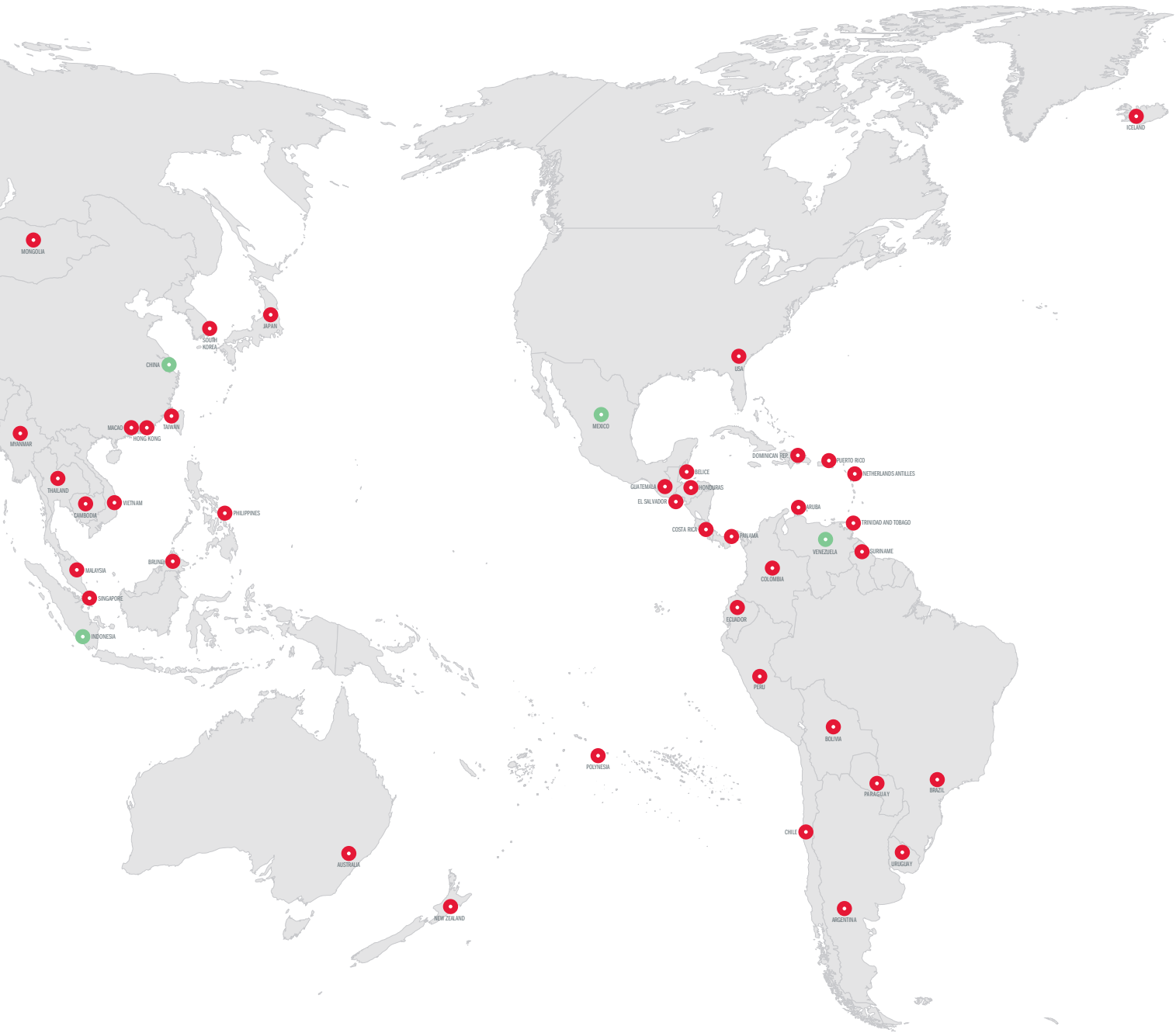

## A Teka márka

A Teka egyik fő elkötelezettsége a márkatudatosság, mint hozzáadott érték növelése. Legyen szó bármilyen tevékenységi területről, az egyik legfontosabb cél a márka eszmei értékének növelése. Ezért a Teka már több, mint két évtizede aktívan részt vesz a sport szponzoráció világában. Az utóbbi években a Teka olyan különféle sportágakat támogatott, mint például a kerékpározás, a kézilabda, a foci, a motocross, a jégchoki vagy a rali versenyek. Legjelentősebb és valószínűleg legsikeresebb szponzorációnk a Real Madrid FC támogatása volt. Az együttműködés a két nemzetközi név között olyan erős volt, hogy szinte lehetetlen olyan Real Madrid bajnokságot felidézni, **melyet nem Teka logóval a pólojukon nyertek volna.**

“Egy márka, mely nagyszerű történelmével fényes jövő előtt áll”

## Teka, az értékeink a legfőbb előnyeink

**Stabil és megbízható márka.** A Teka világszerte elismerést vívott ki magának a vásárlók közt. Tökéletes választás, melyet az alábbi érvek is alátámasztanak:

- **Tapasztalat:** Több, mint 90 alatt felhalmozódott tudás és szakértelem, ötvözve a hatékony vevőszolgálat és az európai design elemeivel.
- **Széles kínálat:** A Teka Csoport termékek széles palettáját kínálja, a mosogatótálcáktól a konyhaberendezéseken, csaptelepeken, egyedi gyártású konténereken keresztül a rozsdamentes szaniter termékekig.
- **Minőség:** A kiemelkedő minőséget a tanúsítványok nagy száma, az ISO és a különféle megnyert külföldi díjak is erősítik. A 2012-13-as években 9 nemzetközi díjat nyertünk.
- **Megoldások:** A Teka Csoport a vevői igények széles körére választ tud adni.
- **Innováció:** Legfőbb üzleti filozófiánk és garancia a vevők elégedettségére. A Hydroclean® tisztítási rendszer, vagy a forradalmi Ihood® megoldás folyamatos innovációs programjaink legjobb példái.







# Tartalomjegyzék konyhaszekrény méretek szerint

## 30/40 cm

**Be Linea** 18.40 R15  
96. oldal



**E-modell** 280.405 1B  
55. oldal



**E-modell** 465.465 1B  
56. oldal



**E-modell** 465.440 1B  
56. oldal



**Alba** 40 B TG  
85. oldal



**Lumina** 40 B TG  
86. oldal



## 45 cm

**Be Linea** 34.40 R15  
96. oldal



**BE** Ø39  
102. oldal



**Cuadro** 45 B  
24. oldal



**Stena** 45 E  
30. oldal



**Stena** 45 B 1B 1D  
30. oldal



**ERC**  
42. oldal



**Centroval** 45  
42. oldal



**DR 77** 1B 1D  
43. oldal



**DR 78** 1B 1D  
43. oldal



**Deva**  
54. oldal



**EBM**  
54. oldal



**Stylo** 1B  
62. oldal



**Stylo** 1B 1D  
62. oldal



**Universo** 79 1B 1D  
68. oldal



**Basico** 79 1B 1D  
72. oldal



**Basico** 86 1B 1D  
72. oldal



**Centroval** 45 TG  
76. oldal



**Astral** 45 B TG  
76. oldal



**Universo** 45 TG  
78. oldal



**Perla** 45 B TG  
78. oldal



**Cara** 45 B TG  
80. oldal



**Lugo** 45 B TG  
81. oldal



**Aura** 45 B TG  
82. oldal



**Kea** 45 B TG  
84. oldal



**Simpla** 45 B TG  
89. oldal



## 50 cm

**iSink Expression Lux 86 1B 1D**  
16. oldal



**iSink Expression Lux 86 1B 1D**  
17. oldal



**Lux 86 1B 1D**  
20. oldal



**Lux 86 1B 1D white**  
20. oldal



**Be Linea 40.40 R15**  
97. oldal



**BE 40.40 (20)**  
102. oldal



**Stena 50 B 1B 1D**  
31. oldal



**Classic 1B 1/2D**  
36. oldal



**Classic 86 1B 1D**  
36. oldal



**Lumina 50 B TG**  
86. oldal



**Nemo S TG**  
88. oldal



## 60 cm

**iSink 95 DX**  
16. oldal



**Be Linea 50.40 R15**  
97. oldal



**Be Linea 34.40/18.40 R15**  
98. oldal



**BE 50.40**  
103. oldal



**Cuadro E**  
24. oldal



**Cuadro 60 B**  
25. oldal



**Stena 60 B 1½B 1D**  
31. oldal



**Princess 800.500**  
50. oldal



**Princess 1000.500**  
50. oldal



**E-modell 580.500 1B ½D**  
55. oldal



**Universo 1½B 1D**  
68. oldal



**Astral 60 B TG**  
77. oldal



**Cara 60 B TG**  
80. oldal



**Lugo 60 B TG**  
81. oldal



**Aura 60 B TG**  
82. oldal



**Kea 60 B TG**  
84. oldal



**Lumina 60 B TG**  
87. oldal



**Menorca 60 S TG**  
88. oldal



## 80/90 cm

**Classic 2B 1D**  
38. oldal



**DR 78 2B**  
44. oldal



**E-modell 800.440 2B**  
57. oldal



**Stylo 2B**  
63. oldal



**Universo 2B 1D**  
69. oldal



**Alba 80 B TG**  
85. oldal



**Astral 80 E TG**  
77. oldal



**Classic 86 2B**  
37. oldal



**Classic Angular 2B**  
37. oldal



**Lumina 90 B TG**  
87. oldal





**mscet**

**Normál beépítésű modellek**



Power

EXPRESSION



# iSink

Amikor a víz és a technológia találkozik.

iSink 95 DX



iSink Expression 86 Lux 1B 1D



iSink Expression Lux 86 1B 1D



Az üveg és rozsdamentes acél kombinációjaként született iSink betekintést nyújt mindabba, amit az emberi inspiráció elérhet.

Tartson egy kis szünetet és élvezze a pillanatot, amikor a mosogató találkozik a technológiával.

## iSink 95 DX

Kód: 13129009

- Edzett üveg felület
- Érintésvezérelt



Rozsdamentes acél  
Fényes



Üveg  
Fekete



Csapterep tartozék



Felső kifolyócsöves csapterep

Tartozékok



3 1/2 lefolyócsomag  
dugóemelővel

## iSink Expression Lux 86 1B 1D

Kód: 12129002 (jobbos)

- Edzett üveg felület
- Érintésvezérelt

EXPRESSION



Rozsdamentes acél  
Fényes



Üveg  
Fekete



Csapterep tartozék



Felső kifolyócsöves csapterep

Tartozékok



3 1/2 lefolyócsomag

### Méretek

[Sz x M] 950 x 520 mm

[W x D] Ø 390 x 180 mm

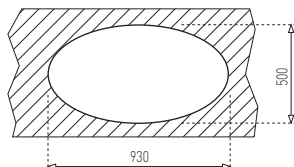
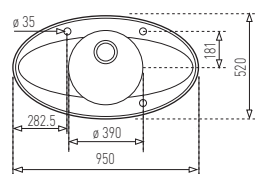

### Beépítési lehetőségek

- Csiszolt szél
- Hagyományos, ráépíthető
- ↔ A sorközépen álló mosogatószekrény (modul) szélessége min. 60 cm
- ⌊ ⌋ Dugóemelő

### Méretek

[Sz x M] 860 x 510 mm

[Sz x M x M] 340 x 400 x 200 mm

⌋ ⌋ [Radius] 25 mm

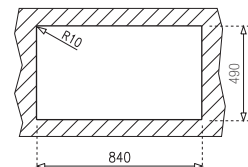
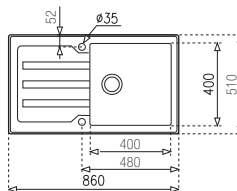

### Beépítési lehetőségek

- Csiszolt szél
- Hagyományos, ráépíthető
- ↻ Jobbos kivitel
- ↔ A sorközépen álló mosogatószekrény (modul) szélessége min. 50 cm

Szállítási információ: Karton doboz (0.2 m<sup>3</sup> - 16 kg)

Szállítási információ: Karton doboz (0.15 m<sup>3</sup> - 11.1 kg)



## iSink Expression Lux 86 1B 1D

Kód: 12129005 (balos)

- Edzett üveg felület
- Érintésvezérelt

EXPRESSION



Rozsdamentes acél  
Fényes



Üveg  
Fekete



Csaptelep tartozék

Tartozékok



3 1/2 lefolyócsomag



Felső kifolyócsöves csaptelep



### Méretetek

[Sz x M] **860 x 510 mm**

[Sz x M x M] **340 x 400 x 200 mm**

[Radius] **25 mm**

### Beépítési lehetőségek

☐ Csiszolt szél

☑ Hagyományos, ráépíthető

↻ Balos kivitel

☞ A sorközépen álló mosogatószekrény (modul) szélessége min. 50 cm

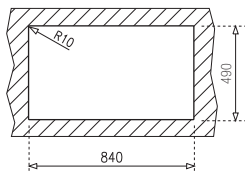
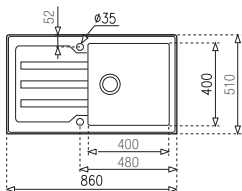

## Az első érintésvezérlésű mosogató tálca

Az innováció megérkezett otthonunkba

Funkcionális innovációt hozni a mosogatók világába egy igazi kihívás. A Teka elkötelezettségének és szenvedélyének köszönhetően kifejlesztett egy érintésvezérlésű mosogatótálcat.

Mostantól már nem csak a sütők, főzőlapok és egyéb konyhai berendezések irányíthatók egy egyszerű érintéssel. 17 hőmérséklet- és 5 vízerősség fokozat állítható be az érintésvezérlésű elektromos csaptelepnek köszönhetően.

A csaptelep és az érintésvezérlésű irányítási panel mindegyik iSink modell része. Így válik életünk egyszerűbbé a Teka által.

Szállítási információ: Karton doboz (0.15 m<sup>3</sup> - 11.1 kg)



# Glass

A tökéletes kombináció

Lux 86 1B 1D



Lux 86 1B 1D WHITE



A kezdetektől fogva tudtuk, hogy egymásnak lettek teremtve. A tökéletes pár, de eljött az ideje hogy megszegjük a szabályokat, továbblépünk, hátunk mögött hagyva a régi kliséket. Bemutattuk őket, a köztük lévő kötődés erősebbé vált, mindketten elkötelezetté váltak abban, hogy a legjobbat hozzák ki magukból.

## Lux 86 1B 1D

Kód: 12129008

· Edzett üveg felület



Rozsdamentes acél  
Fényes



Üveg  
Fekete



Ajánlott csaptelep



Formentera FO 915  
Kód: 62.915.02.00

Tartozékok



3 1/2 lefolyócsomag  
dugóemelővel

### Méretek

[Sz x M] **860 x 510 mm**

[Sz x M x M] **400 x 400 x 200 mm**

[Radius] **15 mm**

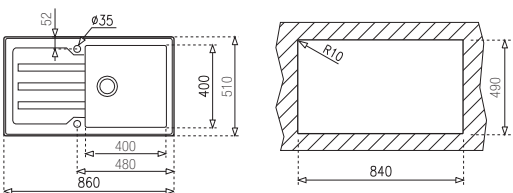

Szállítási információ: Karton doboz (0.15 m<sup>3</sup> - 11.1 kg)

## Lux 86 1B 1D WHITE

Kód: 12129012

· Edzett üveg felület



Rozsdamentes acél  
Fényes



Üveg  
Fehér



Ajánlott csaptelep



Icon IC 915  
Kód: 33.915.02.00

Tartozékok

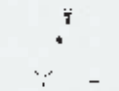

3 1/2 lefolyócsomag  
dugóemelővel

### Méretek

[Sz x M] **860 x 510 mm**

[Sz x M x M] **400 x 400 x 200 mm**

[Radius] **15 mm**

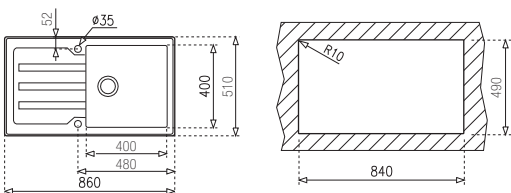

Szállítási információ: Karton doboz (0.15 m<sup>3</sup> - 11.1 kg)







# Cuadro

Sokoldalú megoldás

**Cuadro E**



**Cuadro 45 B**



**Cuadro 60 B**



A Cuadro széria négy fő összetevője az új típusú munkaterület, az új kollekciónak, az egyedülálló design és az elhivatottság. A Cuadro stílusa vakmerően innovatív. Klasszikus és modern konyhákhoz egyaránt illik. Váltson Cuadro-ra és nézze az életet más szemszögből.

## Cuadro E

Kód: 30000726

· Sarok mosogató



Rozsdamentes acél  
Fényes



### Tartozékok



3 1/2 lefolyócsomag  
dugóemelővel



Rozsdamentes  
gyümölcsmosó  
kosár



### Opcionális tartozék

Rozsdamentes  
edénycepegtető  
kosár  
Kód: 40199037

### Ajánlott csaptelep



Cuadro MZ 938  
Kód: 38.938.02

### Méretek

[Sz x M] 816 x 565 mm

[Sz x M x M] 340 x 400 x 184 mm

[Sz x M x M] 181 x 269 x 145 mm

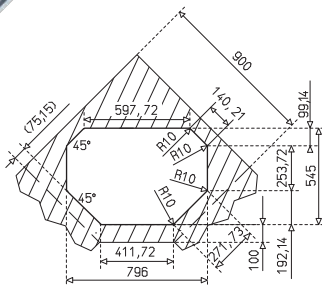
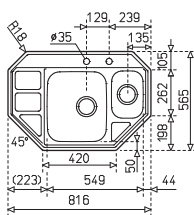

Szállítási információ: Karton doboz (0.160 m<sup>3</sup> - 11 kg)

## Cuadro 45 B

Kód: 30000701



Rozsdamentes acél  
Fényes



### Tartozékok



3 1/2 lefolyócsomag  
dugóemelővel

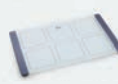

Üveg vágódeszka



### Opcionális tartozék

Rozsdamentes  
edénycepegtető  
kosár  
Kód: 40199037

### Ajánlott csaptelep



Cuadro MZ  
Kód: 38.915.02

### Méretek

[Sz x M] 860 x 500 mm

[Sz x M x M] 340 x 400 x 190 mm

### Beépítési lehetőségek

➔ Hagyományos, ráépíthető

↻ Megfordítható

↔ A sorközépen álló mosogatószekrény (modul) szélessége min. 45 cm

⊥ Dugóemelő, 2db csaptelep furattal

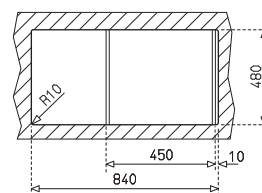
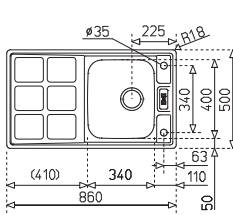

Szállítási információ: Karton doboz (0.110 m<sup>3</sup> - 8.5 kg)



# Cuadro 60 B

Kód: 30000766



Rozsdamentes acél  
Fényes



Ajánlott csaptelep



Cuadro MQ Flexible  
Kód: 38.934.02

Tartozékok

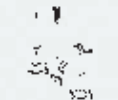

3 1/2 lefolyócsomag  
dugóemelővel



Rozsdamentes  
gyümölcsmosó  
kosár



Üveg vágódeszka

## Méretek

[Sz x M] **980 x 500 mm**

[Sz x M x M] **340 x 400 x 186 mm**

[Sz x M x M] **177 x 270 x 145 mm**

## Beépítési lehetőségek

➔ Hagyományos, ráépíthető

↻ Megfordítható

⊥ A sorközépen álló mosogatószeletrény (modul) szélessége min. 60 cm

⊥ Dugóemelő, 2db csaptelep furattal

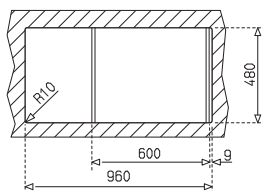
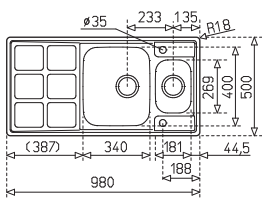

Szállítási információ: Karton doboz (0.160 m<sup>3</sup> - 11.2 kg)



KÓD: 30000726



KÓD: 30000766





## Hogyan tartjuk tökéletes állapotban a Teka mosogatónkat?

Időtlen, elegáns, mint a finom ezüst, amely a korrallal és a használattal szebb lesz. Viszont fontos, hogy erről a konyhai eszköztől is gondoskodnunk kell, így növelhető az élettartama. A szabály az, hogy a rozsdamentes acél legjobb barátja a hideg tiszta vagy enyhén mosószeres vízzel történő tisztítás puha szivacs segítségével, majd végül a szárazra törölés.

Itt van néhány dolog, amellyel sérüléseket tudunk okozni a mosogató tálcán:

### **Kloridok**

A kloridok megtalálhatók szinte minden szappanban és tisztítószerben, amelyek sérüléseket tudnak okozni a felületen. Ezek használata után mindenféleképpen öblítse le a tálcát és hetente egyszer alaposan mossa át, így tudjuk megőrizni a mosogatónk fényét és csillogását.

### **Karcolások**

Mint minden fém felület, így a rozsdamentes mosogató is meg tud karcolódni. Semmi baj: az apró karcolódások a használat jelei, amelyek beleolvadnak a mosogató felületébe.

### **Kések**

A mosogató tálca sok célt tud szolgálni, de azt semmiféleképpen nem, hogy vágódeszka legyen. Ez a fajta használat okozza a mély karcolásokat a felszínen és még a késünk is kicsorbul.

### **Víz minősége, keménysége**

A víz minősége, keménysége befolyásolja a mosogatótálca külső megjelenését. Amikor a víznek magas a vas tartalma, az barnás foltot képezhet a felületen, ami olyan, mint a rozsdás. Továbbá olyan területeken, ahol magas koncentrációjú ásványi anyagok találhatóak vagy túl lágyított a víz, fehér film réteg alakulhat ki a felületen. Többek között e problémák miatt javasoljuk, hogy törölje szárazra a mosogatót minden használat után, illetve minden héten legyen egy alapos tisztítás.

### **Ételek**

Ha az ételek/ételmарadékok magas sótartalmúak, ne hagyjuk a mosogató tálcára száradni. Öblítse ki alaposan a tálcát.





# Stena

A tökéletes egyensúly



Stena 45 E



Stena 45 B 1B 1D



Stena 50 B 1B 1D



Stena 60 B 1½B 1D



A Stena család erénye az egyenes vékony vonalakban és a letisztult csepegtető részben rejlik. A diszkréten megbúvó túlfolyó az egyik titka a mosogató tálcsának, amely minimalista és modern külsőt kölcsönöz ennek a családnak.

## Stena 45 E

Kód: CN: 12131020, MTX: 12131021

· Sarok mosogató



Rozsdamentes acél  
Fényes vagy mikrotextúrás



### Tartozékok

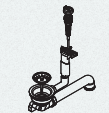

3 1/2 lefolyócsomag  
dugóemelővel



Rozsdamentes  
gyümölcsöső  
kosár

### Ajánlott csaptelep



Aura AUK 913  
Kód: 50.913.02.00

## Stena 45 B 1B 1D

Kód: CN: 12131005, MTX: 12131006



Rozsdamentes acél  
Fényes vagy mikrotextúrás



### Tartozékok



3 1/2 lefolyócsomag  
dugóemelővel



Formentera FO 915  
Kód: 62.915.02.00

### Ajánlott csaptelep

### Méretek

⊕ [Sz x M] **800 x 500 mm**

⊞ [Sz x M x M] **340 x 418 x 162 mm**

### Beépítési lehetőségek

➔ Hagyományos, ráépíthető

⊞ A sorközépen álló mosogatószekrény (modul) szélessége min. 45 cm

⊞ Dugóemelő, 2db csaptelep furattal

### Méretek

⊕ [Sz x M] **860 x 500 mm**

⊞ [Sz x M x M] **340 x 400 x 162 mm**

### Beépítési lehetőségek

➔ Hagyományos, ráépíthető

↻ Megfordítható

⊞ A sorközépen álló mosogatószekrény (modul) szélessége min. 45 cm

⊞ Dugóemelő

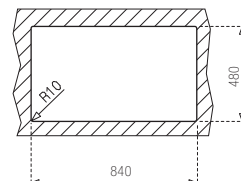
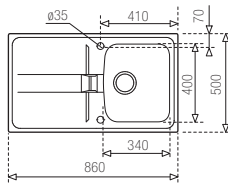
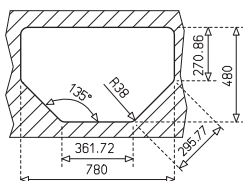
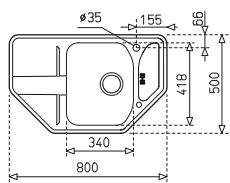

Szállítási információ: Karton doboz (0.08 m<sup>3</sup> - 4 kg)

Szállítási információ: Karton doboz (0.092 m<sup>3</sup> - 4.2 kg)

## Stena 50 B 1B 1D

Kód: CN: 12131007, MTX: 12131008



Rozsdamentes acél  
Fényes vagy mikrotextúrás



Ajánlott csaptelep



INX 915  
Kód: 74.915.02.00

Tartozékok



3 1/2 lefolyócsomag  
dugóemelővel

Rozsdamentes  
gyümölcsmosó  
kosár

### Méreték

[Sz x M] 860 x 500 mm

[Sz x M x M] 340 x 418 x 162 mm

[Sz x M x M] 95 x 270 x 42 mm

### Beépítési lehetőségek

☑️ Hagyományos, ráépíthető

↻ Megfordítható

↔️ A sorközépen álló mosogatószelekrény (modul) szélessége min. 50 cm

⌊±⌋ Dugóemelő

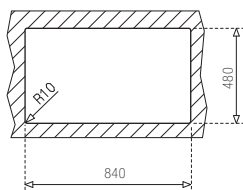
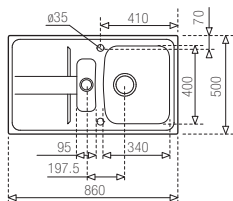

Szállítási információ: Karton doboz (0.092 m<sup>3</sup> - 4.7 kg)

## Stena 60 B 1½B 1D

Kód: CN 12131010, MTX 12131011



Rozsdamentes acél  
Fényes vagy mikrotextúrás



Ajánlott csaptelep



Kobe KB 915  
Kód: 35.915.12

Tartozékok



3 1/2 lefolyócsomag  
dugóemelővel

Rozsdamentes  
gyümölcsmosó  
kosár

### Méreték

[Sz x M] 980 x 500 mm

[Sz x M x M] 340 x 400 x 169 mm

[Sz x M x M] 170 x 320 x 99 mm

### Beépítési lehetőségek

☑️ Hagyományos, ráépíthető

↻ Megfordítható

↔️ A sorközépen álló mosogatószelekrény (modul) szélessége min. 60 cm

⌊±⌋ Dugóemelő

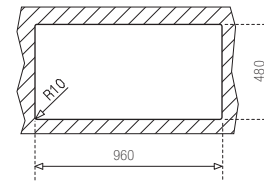
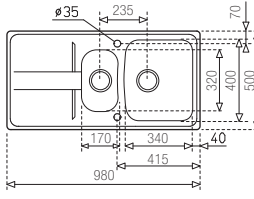

Szállítási információ: Karton doboz (0.1 m<sup>3</sup> - 6 kg)

# A TEKA mindenre kínál megoldást

Fedezze fel a lehetőségeket



Igen (csaptelep furat nélkül)

Igen (2 csaptelep furat esetén)

Nem (balos tálcá esetén)

Nem (jobbos tálcá esetén)

## Megfordíthatóság

Ez azt jelenti, hogy a mosogató teljesen szimmetrikus, ezért mi döntjük el, hogy melyik oldalon legyen a medence. Ha azonban előre kialakított csaplyuk vagy dugóemelő van, akkor az a típus nem megfordítható.

## Anyagvastagság

Ez a nyersanyagra vonatkozó adat. Ez általában 0,6 és 1mm között van, amely a mosogató minőségétől és a medence mélységétől függ.



0.7 mm

0.6 mm

## Különböző felületek

Számos különböző rozsdamentes acél felület kapható az ügyfeleink igényeinek megfelelően. Az acél mechanikai jellemzői ugyanazok maradnak, csak esztétikai szempontból változnak: ezek a fényes (CN), matt (BA) vagy texturált felületek (MTX - mikrotextrás)



Matt (BA)

Exkluzív fényes (CN)

High tech mikrotextrás (MTX)

## Túlfolyó

Ez a hasznos tartozék megakadályozza, hogy a konyhánkat elárhassa a víz.



Túlfolyó nélkül

Túlfolyóval

## Dugóemelő

Ezzel a rendszerrel tudjuk mozgatni a dugót úgy, hogy nem szükséges a medencébe belenyúlni, így elkerülhetjük a szennyezett vízzel történő érintkezést. Segítségével könnyen tudjuk lezárni a medencét, amennyiben meg szeretnénk tölteni vízzel.



Dugóemelő nélkül

Dugóemelővel

## Lefolyók

Megkülönböztetünk hagyományos 1 1/2" gumidugós lefolyót, 1 1/2"-os és 3 1/2" szűrőkosaras lefolyót.



Hagyományos lefolyó



Szűrőkosaras lefolyó

## Tartozékok

A Teka mosogatótálcák rendelkeznek minden olyan tartozékkal, melyek a beépítéshez szükségesek: rögzítő karmok, tömítő szalag, lefolyó garnitúra és egyes modellekhez a szifoncsomag is alaptartozék.



# Nem minden rozsdamentes acél ugyanolyan

A Teka csak a legjobb minőségűt használja



Matt (BA)



Exkluzív fényes (CN)



High tech mikrotexturás (MTX)



Konyhai mosogatókat a legkülönbözőbb anyagokból gyártottak már az idők folyamán, fától egészen a különböző kompozit anyagokig. Mindegyik fajtának meg van a maga előnye, a legjobb választás az, amelyik legjobban illik az igényeinkhez.

Manapság a mosogatók túlnyomó többsége rozsdamentes acélból készül. Azonban meg kell jegyezni, hogy nem minden rozsdamentes acél egyforma. Az első dolog, amit meg kell nézni, hogy milyen a króm-nikkel aránya. A króm növeli a kopásállóságot és biztosítja a rozsdamentes acél csillogását. A nikkellel növekszik az anyag keménysége és ütésállóbbá válik.

A rozsdamentes acél nem porózus, higiénikus, hőálló és rendkívül tartós. Minden ismert és elismert márkát kiváló minőségű rozsdamentes acélt használ a termékek elkészítéséhez, mert ez egy életen át garancia arra, hogy nem reped meg, nem törik el.

A króm-nikkel anyagot nemcsak a hosszú élettartam minősíti. Van olyan eset, amikor a króm-nikkel aránya nem megfelelő és a mosogató egy idő után már nem csillogó fényes darab lesz, hanem korrodálódni fog.

## Rozsdamentes technológia

A Teka, mint az egyik vezető rozsdamentes acél mosogató gyártója a legújabb eljárást követi. A legtöbb rozsdamentes Teka mosogatót hajlítják a gyártás során, ezzel elkerülve a hegesztési és csiszolási műveleteket, amelyek károsítják a felületet.

## A rozsdamentes acél lemeztávolsága

A rozsdamentes acél lemeztávolsága az egyik talán legfontosabb döntési tényező a mosogató tálca kiválasztása során. Minél vastagabb a lemez, annál kevésbé lesz érzékeny a horpadásra, a hőmérséklet változásokra és a kemény tárgyak, például edények által okozott ütésekre. A Teka mosogatók különböző lemeztávolságban állnak a vásárlók rendelkezésére, típusoktól függően.

## Rozsdamentes acél felületek:

A legtöbb Teka rozsdamentes mosogatótálca úgynevezett polirozott felületű. Ez a felület amellett hogy elegáns, tartós, könnyen tisztítható a vízcseppektől és a vízkő lerakódásoktól.

Azoknak, akik kedvelik a csiszolt felületet, egy másik alternatívát kínál a selyemfényű kivitel. A csiszolás során teljesen egységes sima felületet képeznek, amely így fényesebb lesz, mint a hagyományos felületű.

A Teka rozsdamentes acél mosogatótálca mikrotexturás (szövetmintás) változatban is elérhetőek. Ez az exkluzív anyag a legjobb minőségű rozsdamentes acélból készül.





# Classic

Divat a klasszikus



Classic 1B 1/2D



Classic 86 1B 1D



Classic 86 2B



Classic Angular 2B



Classic 2B 1D



Amikor a választék klasszikussá válik, úgy érezzük, hogy ezt az erényt más szerelési rendszereknél is alkalmazni kell. Az iparban ismert integrált szerelési rendszer az egyik legjobb módja a mosogató tálca telepítésének a konyhába. Egy jó mosogató tálca és egy előnyös szerelési rendszer kombinációja.

## Classic 1B 1/2D

Kód: 30000056



Rozsdamentes acél  
Fényes



Ajánlott csaptelep



Tartozékok

Opcionális  
kiegészítők



3 1/2 lefolyócsomag

Rozsdamentes  
edénycepegtető  
kosár  
Kód: 40199037

Ares ARK 915  
Kód: 23.915.12.00

### Méreték

[Sz x M] 650 x 500 mm

[Sz x M x M] 406 x 406 x 190 mm

### Beépítési lehetőségek

➔ Hagyományos, ráépíthető

↻ Megfordítható

⏏ A sorközépen álló mosogatószelekrény (modul) szélessége min. 50 cm

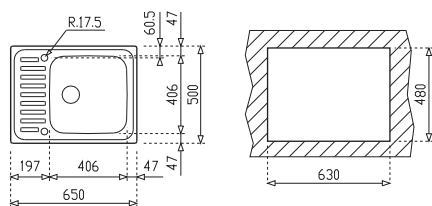

## Classic 86 1B 1D

Kód: 10119013



Rozsdamentes acél  
Fényes



Ajánlott csaptelep



Tartozékok

Opcionális  
kiegészítők



3 1/2 lefolyócsomag

Rozsdamentes  
edénycepegtető  
kosár  
Kód: 40199037

Vita VTK 915  
Kód: 24.915.02.00

### Méreték

[Sz x M] 860 x 500 mm

[Sz x M x M] 406 x 406 x 190 mm

### Beépítési lehetőségek

➔ Hagyományos, ráépíthető

↻ Megfordítható

⏏ A sorközépen álló mosogatószelekrény (modul) szélessége min. 50 cm, Csaptelep felszerelés esetén min. 60 cm

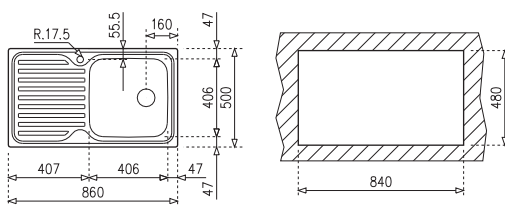

Szállítási információ: Karton doboz (0.020 m<sup>3</sup> - 4.9 kg)

Szállítási információ: Karton doboz (0.110 m<sup>3</sup> - 6.1 kg)

## Classic 86 2B

Kód: 10119021



Rozsdamentes acél  
Fényes



Tartozékok



3 1/2" lefolyócsomag

Opcionális  
kiegészítők



Rozsdamentes  
edénycepgetető  
kosár  
Kód: 40199037

Ajánlott csaptelep



Ares ARK 939  
Kód: 23.939.12.00

### Méretek

[Sz x M] 860 x 500 mm

[Sz x M x M] 406 x 406 x 190 mm

[Sz x M x M] 340 x 400 x 190 mm

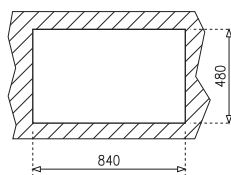
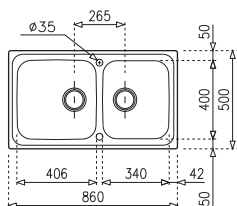

Szállítási információ: Karton doboz (0.110 m<sup>3</sup> - 10 kg)

## Classic Angular 2B

Kód: 10118008

· Sarok mosogató



Rozsdamentes acél  
Fényes



Tartozékok



3 1/2" lefolyócsomag

Opcionális  
kiegészítők



Rozsdamentes  
edénycepgetető  
kosár  
Kód: 40199037

Ajánlott csaptelep



MB2 MT EXT.  
Kód: 40.938.02

### Méretek

[Sz x M] 830 x 830 mm

[Sz x M x M] 340 x 400 x 187 mm



### Beépítési lehetőségek

➤ Hagyományos, ráépíthető

➤ A derékszögű sarokszekrény (modul) szélessége min. 90/90 cm

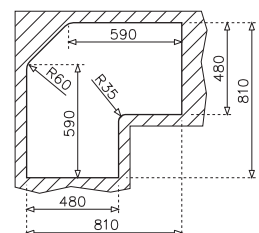
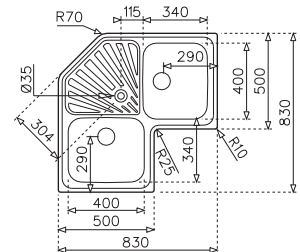

Szállítási információ: Karton doboz (0.163 m<sup>3</sup> - 8.6 kg)

# Classic 2B 1D

Kód: 10119023



Rozsdamentes acél  
Fényes



Tartozékok

Opcionális  
kiegészítők



3 1/2" lefolyócsomag



Rozsdamentes  
edénycepegető  
kosár  
Kód: 40199037

Ajánlott csaptelep



MY  
Kód:18.160.02

## Méretek

[Sz x M] **1160 x 500 mm**

[Sz x M x M] **340 x 400 x 193 mm**

## Beépítési lehetőségek

☛ Hagyományos, ráépíthető

↻ Megfordítható

⏏ A sorközépen álló mosogatószelekrény (modul) szélessége min. 80 cm

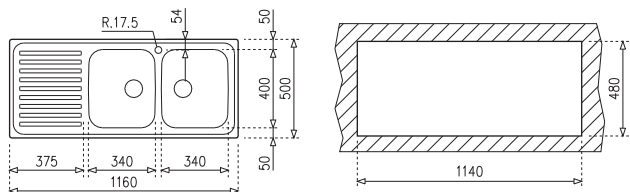

Szállítási információ: Karton doboz (0.140 m<sup>3</sup> - 6.6 kg)











# Centroval

Így kerek a világ!



ERC



Centroval 45



DR 77 1B 1D



DR 78 1B 1D



DR 78 2B



A kerek szériát, mint ahogy a neve is mutatja, a lekerekített szélek, kerek formák jellemzik. Tökéletes partner a konyhában!

## ERC

Kód: 10108007



Rozsdamentes acél  
Fényes



### Tartozékok



3 1/2" lefolyócsomag

Ajánlott csaptelep



Ares ARK 915  
Kód: 23.915.12.00

## Centroval 45

Kód: BA: 30000007, MTX: 30000004



Rozsdamentes acél  
Matt vagy mikrotextrúras



### Tartozékok



3 1/2" lefolyócsomag

Ajánlott csaptelep



Alaior SP 995  
Kód: 55.995.02.00

### Méretek

⊕ [Ø] 450 mm

⊕ [W x D] Ø 385 x 160 mm

### Beépítési lehetőségek

➔ Hagyományos, ráépíthető

↔ A sorközépen álló mosogatószekrény (modul) szélessége min. 45 cm

### Méretek

⊕ [Ø] 510 mm

⊕ [W x D] BA: Ø 390 x 160 mm

⊕ [W x D] MTX: Ø 390 x 180 mm

### Beépítési lehetőségek

➔ Hagyományos, ráépíthető

↔ A sorközépen álló mosogatószekrény (modul) szélessége min. 45 cm

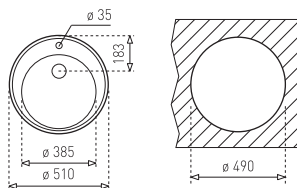
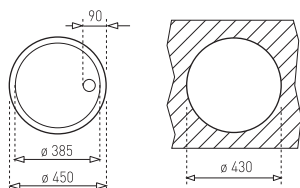

Szállítási információ: Karton doboz (0.057 m<sup>3</sup> - 3.7 kg)

Szállítási információ: MTX: Karton doboz (0.071 m<sup>3</sup> - 4.3 kg), BA: karton keret (súly: 2,5kg)

## DR 77 1B 1D

Kód: 40127301



Rozsdamentes acél  
Fényes



### Tartozékok



1 1/2" lefolyócsomag  
gumidugóval

### Ajánlott csaptelep



Kobe KB 938  
Kód: 35.938.12

## DR 78 1B 1D

Kód: CN: 10130001, MTX: 10130003



Rozsdamentes acél  
Fényes vagy mikrotextúrás



### Tartozékok



3 1/2" lefolyócsomag

### Ajánlott csaptelep



Kobe KB 915  
Kód: 35.915.12

### Méretek

[Sz x M] **770 x 500 mm**

[W x D] **Ø 410 x 175 mm**

### Beépítési lehetőségek

➔ Hagyományos, ráépíthető

↻ Megfordítható

↔ A sorközépen álló mosogatószelekrény  
(modul) szélessége min. 45 cm

### Méretek

[Sz x M] **780 x 440 mm**

[Sz x M x M] **335 x 365 x 150 mm**

### Beépítési lehetőségek

➔ Hagyományos, ráépíthető

↻ Megfordítható

↔ A sorközépen álló mosogatószelekrény  
(modul) szélessége min. 45 cm

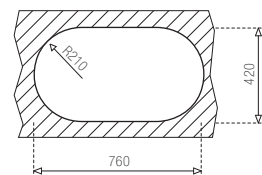
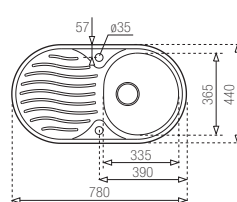
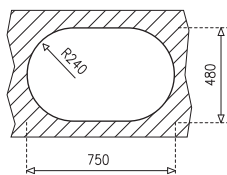
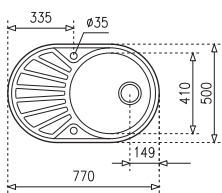

Szállítási információ: Karton doboz (0.006 m<sup>3</sup> - 2.48 kg)

Szállítási információ: Karton doboz (0.065 m<sup>3</sup> - 3.9 kg)

# DR 78 2B

Kód: CN: 10130002, MTX: 10130004



**Rozsdamentes acél**  
Fényes vagy mikrotextúrás



**Tartozékok**



3 1/2" lefolyócsomag

**Ajánlott csaptelep**



Ares ARK 937  
Kód: 23.937.12.00

## Méretek

 [Sz x M] **780 x 440 mm**

 [Sz x M x M] **335 x 365 x 150 mm**

## Beépítési lehetőségek

 Hagyományos, ráépíthető

 A sorközépen álló mosogatószelekrény (modul) szélessége min. 80 cm

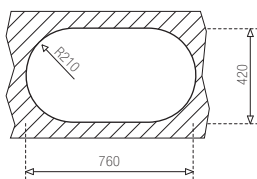
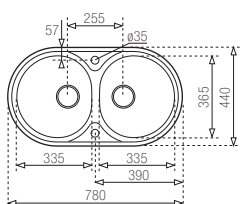

**Szállítási információ:** Karton doboz (0.065 m<sup>3</sup> - 4.3 kg)





# Beépíthetőség: melyik illik Önhez a legjobban?

Egyszerű, gyors és elegáns

Amikor kiválasztjuk a mosogatónkat, döntünk a színéről és döntenünk kell arról is, hogy milyen beépítést szeretnénk:

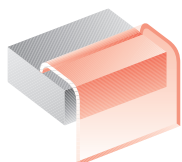

## Normál, hagyományos beépítésű modellek

A legnagyobb méretválasztékban kapható mosogatók, amelyek között biztos megtalálja az Ön szekrényméretéhez igazodó darabot. Válasszon a különböző méretű és elhelyezésű csepptálcák, a különböző méretű és formájú medencék közül, vagy válasszon megfordítható, túlfolyóval vagy csaptelep furattal rendelkező típust. A lehetőségek nagyon változatosak, mint ahogy az Ön igényei is.

A mosogató tálcának van egy kis pereme, amely ráfekszik a munkapultra, ezzel akadályozza meg a víz kicsordulását.

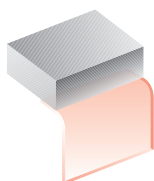

## Aláépíthető modellek

Az aláépítés egyre népszerűbb szerelési mód. A munkapult alá történő rögzítéshez speciális rögzítőklippek állnak a rendelkezésre, melyek helyes beépítés esetén biztosítják a tökéletes vízzárást.

Egyes Teka mosogatók mellé a munkalap kivágását segítő sablont és könnyen követhető szerelési utasítást mellékelünk.

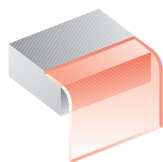
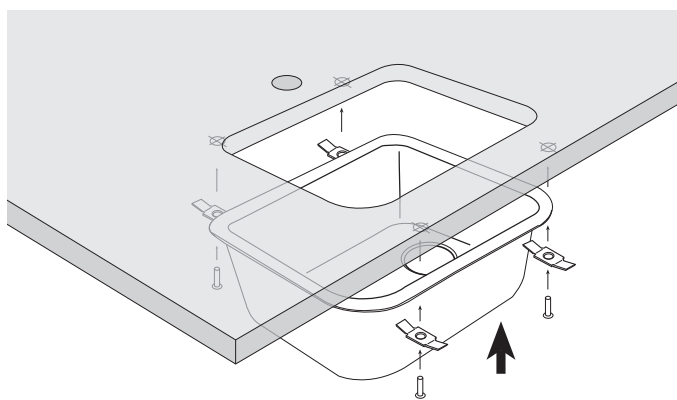

## Szintbe építhető modellek:

Talán az egyik legesztétikusabb telepítés, amikor a mosogató szegélye a munkalappal egy szintbe kerül. Így a mosogató és a munkalap találkozási pontja egy síkban lesz.

Egyes aláépíthető modellek ebben a formában is beépíthetőek.



## Szüksége van segítségre a legmegfelelőbb mosogató kiválasztásához?

Mi segítünk a választásban!

### A mosogatók típusai

Annak ellenére, hogy a medence (mennyisége, mérete, mélysége, formája) a legfontosabb jellemzője egy mosogató tálcának, nem csak ezt kell szem előtt tartani a választáskor. Vannak más tulajdonságok is, amelyek alapján az Ön igényeihez legjobban illeszkedő mosogatót tudja kiválasztani.

A csepptálca használható munkapultként, ahol lehetőség van előkészíteni az ételeket és mindamellett könnyen tisztítható is.

Kapható (egyres típusoknál alap tartozék) Teka gyümölcsmosó kosár is különböző méretekben. Ezt tudjuk használni öblítéshez, szárításhoz, zöldségek és gyümölcsök tisztításához is.



### Teka túlfolyó takaró

A különbségek az apró elemekben rejlenek

Az aláépíthető mosogatókon található túlfolyó takaró a kiváló minőségű AISI 304 -es rozsdamentes acélból készült. Dombornyomat formájában megtalálható rajta a Teka logo, ezzel biztosítva a tökéletes Teka élményt.







**Princess**  
Ideális társ a konyhában

Princess 800.500



Princess 1000.500



A Teka mosogatók „nemes” tagja a hagyományos gyártás és az értékek megőrzésének tökéletes kombinációja. Ebben a termékcsaládban mindenki találhat kedvére valót.

## Princess 800.500

Kód: CN: 30000172, MTX: 30000171



Rozsdamentes acél  
Fényes vagy mikrotexturás



Ajánlott csaptelep

Tartozékok

Opcionális  
kiegészítők



3 1/2" lefolyócsomag



Rozsdamentes  
edénycepegtető  
kosár  
Kód: 40199037



MB2 MS1 EXT.  
Kód: 40.978.02

### Méretek

[Sz x M] 800 x 500 mm

[Sz x M x M] 340 x 420 x 162 mm

[Sz x M x M] 185 x 280 x 133 mm

### Beépítési lehetőségek

➔ Hagyományos, ráépíthető

↻ Megfordítható

↔ A sorközépen álló mosogatószelekrény (modul) szélessége min. 60 cm

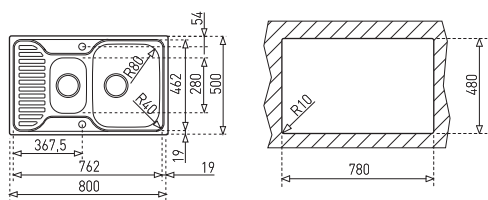

Szállítási információ: Karton doboz (0.150 m<sup>3</sup> - 4.9 kg)

## Princess 1000.500

Kód: CN: 30000183, MTX: 30000173



Rozsdamentes acél  
Fényes vagy mikrotexturás



Ajánlott csaptelep

Tartozékok

Opcionális  
kiegészítők



3 1/2" lefolyócsomag



Rozsdamentes  
edénycepegtető  
kosár  
Kód: 40199037



MT Plus MTP 913  
Kód: 46.913.02.00

### Méretek

[Sz x M] 1000 x 500 mm

[Sz x M x M] 340 x 420 x 162 mm

[Sz x M x M] 185 x 280 x 133 mm

### Beépítési lehetőségek

➔ Hagyományos, ráépíthető

↻ Megfordítható

↔ A sorközépen álló mosogatószelekrény (modul) szélessége min. 60 cm

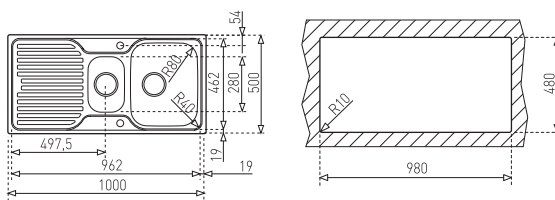

Szállítási információ: Karton doboz (0.150 m<sup>3</sup> - 9.3 kg)







# Industry

Amire szükségem van a konyhámban



Deva



EBM



E-modell 580.500 1B ½D



E-modell 280.405 1B



E-modell 465.465 1B



E-modell 465.440 1B



E-modell 800.440 2B



Minden mosogató a legjobb minőségű rozsdamentes acélból készül ezzel létrehozva az egyedülálló terméket, amely összhangban van a kereskedelem igényeivel. A legjobb ár-érték arányú termék.

A jó ízlés nem pénz kérdése.

## Deva

Kód: 10133003



Rozsdamentes acél  
Fényes



### Tartozékok



1 1/2" lefolyócsomag  
gumidugóval

### Ajánlott csaptelep



Inca IN 995  
Kód: 53.995.12

### Méreték

[Sz x M] **780 x 435 mm**

[Sz x M x M] **368 x 338 x 150 mm**

### Beépítési lehetőségek

➔ Hagományos, ráépíthető

↻ Megfordítható

↔ A sorközépen álló mosogatószelekrény  
(modul) szélessége min. 45 cm

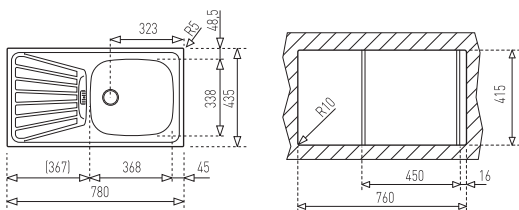

Szállítási információ: Karton keret (0.060 m<sup>3</sup> - 2.4 kg)

## EBM

Kód: 30000091



Rozsdamentes acél  
Fényes



### Tartozékok



1 1/2" lefolyócsomag  
gumidugóval

### Ajánlott csaptelep



MB2 914  
Kód: 40.914.02

### Méreték

[Sz x M] **860 x 435 mm**

[Sz x M x M] **370 x 340 x 150 mm**

### Beépítési lehetőségek

➔ Hagományos, ráépíthető

↻ Megfordítható

↔ A sorközépen álló mosogatószelekrény  
(modul) szélessége min. 45 cm

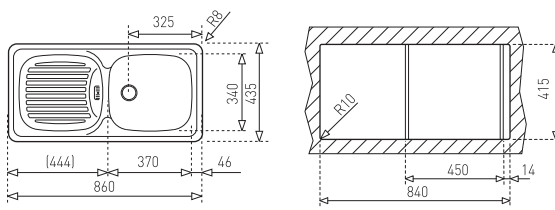

Szállítási információ: Karton keret (0.090 m<sup>3</sup> - 5.1 kg)

## E-modell 580.500 1B ½D

Kód: 3000065



Rozsdamentes acél  
Matt



Tartozékok



3 ½" lefolyócsomag

Ajánlott csaptelep



MB2 MS1 EXT.  
Kód: 40.978.02

## E-modell 280.405 1B

Kód: 10132001



Rozsdamentes acél  
Matt



Tartozékok



1 ½" lefolyócsomag  
gumidugóval

Ajánlott csaptelep



Ares ARK 915  
Kód: 23.915.12.00

### Méreték

[Sz x M] 580 x 500 mm

[D] 150 mm

### Beépítési lehetőségek

Hagyományos, ráépíthető

A sorközépen álló mosogatószelekrény (modul) szélessége min. 60 cm

### Méreték

[Sz x M] 280 x 405 mm

[D] 150 mm

### Beépítési lehetőségek

Hagyományos, ráépíthető

A sorközépen álló mosogatószelekrény (modul) szélessége min. 30 cm

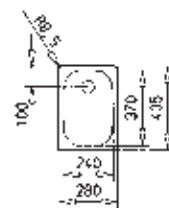
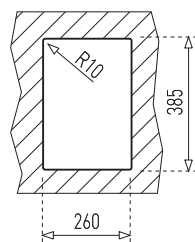
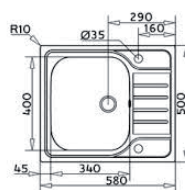
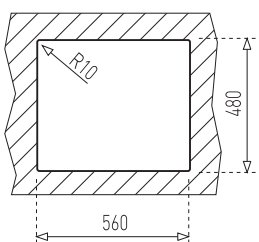

Szállítási információ: Karton keret (súly 3 kg)

Szállítási információ: Karton doboz (súly 2 kg)

## E-modell 465.465 1B

Kód: 3000048



Rozsdamentes acél  
Matt



### Tartozékok



1 1/2" lefolyócsomag  
gumidugóval

Ajánlott csaptelep



FRAME  
Kód: 50.915.02.00

### Méretek

[Sz x M] **465 x 465 mm**

[D] **150 mm**

### Beépítési lehetőségek

☑️ Hagyományos, ráépíthető

↔️ A sorközépen álló mosogatószelekrény (modul) szélessége min. 40 cm

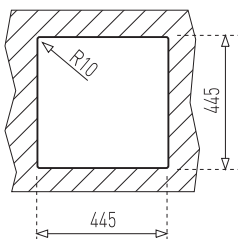

## E-modell 465.440 1B

Kód: 3000017



Rozsdamentes acél  
Matt



### Tartozékok



1 1/2" lefolyócsomag  
gumidugóval

Ajánlott csaptelep



Vita VTK 938  
24.938.02.00

### Méretek

[Sz x M] **465 x 440 mm**

[D] **150 mm**

### Beépítési lehetőségek

☑️ Hagyományos, ráépíthető

↔️ A sorközépen álló mosogatószelekrény (modul) szélessége min. 40 cm

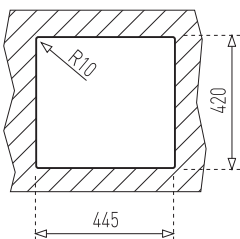

Szállítási információ: Nylon fólia (súly: 2,5 kg)

Szállítási információ: Nylon fólia (súly 2,5 kg)



# E-modell 800.440 2B

Kód: 30000155



Rozsdamentes acél  
Matt



Ajánlott csaptelep



Aura AUK 913  
Kód: 50.913.02.00

Tartozékok



1 1/2" lefolyócsomag  
gumidugóval

## Méretek

[Sz x M] 800 x 440 mm

[Sz x M x M] 2 x 340 x 370 x 150 mm

## Beépítési lehetőségek

☛ Hagyományos, ráépíthető

☛ A sorközépen álló mosogatószelekrény (modul) szélessége min. 80 cm

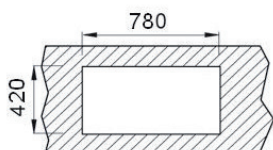

Szállítási információ: Nylon fólia (súly: 4 kg)





## Túlfolyó a cseptálcán

Design a legapróbb részletekig

Sok döntést kell meghozni, amikor kiválasztjuk a mosogatót. Sok ilyen döntést azonnal meghozunk, mint például a méretet, a típust, a medence mélységét stb., de az apróságokkal lesz igazán funkcionális a mosogatónk. A túlfolyó általában a cseptálcán vagy a medencében található.

### Túlfolyó a cseptálcán:

A Teka mosogatók közül van olyan, amelynek a túlfolyója a cseptálcán található. Esztétikai szempontból ez egy fontos kérdés, amelyet érdemes megvizsgálni.







# Stylo

A stílus, a szépség legjobb kifejező eszköze

Stylo 1B



Stylo 2B



Stylo 1B 1D



A szépséget meghatározza a harmónia és a forma. A Stylo mosogatók a harmónia és a stílus kombinációi.

## Stylo 1B

Kód: CN: 10107008, MTX: 10107041



Rozsdamentes acél  
Fényes vagy mikrotextúrás



Ajánlott csaptelep

Tartozékok

Opcionális  
kiegészítők



3 1/2 lefolyócsomag



Rozsdamentes  
edénycepegtető  
kosár  
Kód: 40199037



MT Plus MTP 913  
Kód: 46.913.02.00

### Méretek

⊕ [Sz x M] **465 x 485 mm**

⊕ [Sz x M x M] **400 x 360 x 160 mm**

### Beépítési lehetőségek

➔ Hagyományos, ráépíthető

⊕ A sorközépen álló mosogatószerény (modul) szélessége min. 45 cm

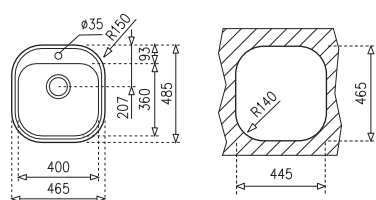

## Stylo 1B 1D

Kód: CN: 10107018, MTX: 10107039



Rozsdamentes acél  
Fényes vagy mikrotextúrás



Ajánlott csaptelep

Tartozékok

Opcionális  
kiegészítők



3 1/2 lefolyócsomag



Rozsdamentes  
edénycepegtető  
kosár  
Kód: 40199037



Inca IN 995  
Kód: 53.995.12

### Méretek

⊕ [Sz x M] **830 x 485 mm**

⊕ [Sz x M x M] **360 x 395 x 170 mm**

### Beépítési lehetőségek

➔ Hagyományos, ráépíthető

↻ Megfordítható  
⊕ A sorközépen álló mosogatószerény (modul) szélessége min. 45 cm

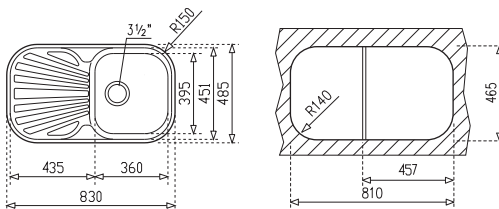

Szállítási információ: Karton doboz (0.042 m<sup>3</sup> - 3.3 kg)

Szállítási információ: Karton doboz (0.080 m<sup>3</sup> - 4.1 kg)

# Stylo 2B

Kód: CN: 10107027, MTX: 11107038



**Rozsdamentes acél**  
Fényes vagy mikrotextúrás



**Tartozékok**      **Opcionális  
kiegészítők**



3 1/2" lefolyócsomag



Rozsdamentes  
edénycepgetető  
kosár  
Kód: 40199037

**Ajánlott csaptelep**



**Cuadro My Compact**  
Kód: 38.937.02

## Méretek

[Sz x M] **828 x 485 mm**

[Sz x M x M] **360 x 417 x 170 mm**

## Beépítési lehetőségek

☑️ Hagyományos, ráépíthető

☑️ A sorközépen álló mosogatószelekrény  
(modul) szélessége min. 80 cm

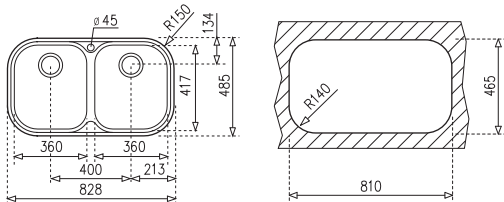

**Szállítási információ:** Karton doboz (0.074 m<sup>3</sup> - 4.9 kg)







## Csomagolási lehetőségek:

Biztosítjuk, hogy a mosogatók hibátlanul érkezzenek otthonába.  
Mely opció a legmegfelelőbb Önnek?



### Kartondobozos csomagolás

A Teka mosogatók általában kartondobozba vannak csomagolva a kiegészítővel, a rögzítő klippekkel, a tömítő szalaggal együtt. Továbbá mindegyik dobozon megtalálható a Teka logó, a termék nevét és kódját tartalmazó matrica.



### Kartondobozos gyűjtő csomagolás:

Egy kartondobozban 5db mosogatótálca található a tartozékokkal, a rögzítő klippekkel és a tömítőszalaggal együtt.



### Karton keretes csomagolás:

Ez egy helytakarékos csomagolás. A tartozékok külön kerülnek átadásra az értékesítés során. A mosogatót körülvevő karton keret védi meg a tálcát a külső behatásoktól.



FRIGIDAIRE



# Universo

Sokoldalú, mint ahogy a neve is sugallja

Universo 79 1B 1D



Universo 1½B 1D



Universo 2B 1D



Universo, ami mindenki igényeinek megfelel. Minőség és design hosszú fényes jövőt jósol a Teka mosogatóknak. A Teka mosogatók választéka a standard egy medencés kivitelől az extra méretű 2 medencés 2 leeresztős mosogatókig terjed. Universo, a biztos választás.

## Universo 79 1B 1D

Kód: CN: 10120035, MTX: 12120049



Rozsdamentes acél  
Fényes vagy mikrotextúrás



Tartozékok



3 1/2" lefolyócsomag

Ajánlott csaptelep



Aura AUK 913  
Kód: 50.913.02.00

### Méretek

[Sz x M] 790 x 500 mm

[Sz x M x M] 340 x 400 x 170 mm

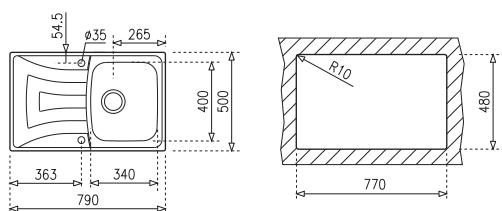

**Szállítási információ:** MTX: Karton doboz (0,08 m<sup>3</sup> - 4,7 kg)  
CN: Karton keret (súly: 4,5 kg)

## Universo 1 1/2 B 1D

Kód: CN: 10120015, MTX: 12120059



Rozsdamentes acél  
Fényes vagy mikrotextúrás



Tartozékok



3 1/2" lefolyócsomag

Ajánlott csaptelep



Aura AUK 978  
Kód: 50.978.02.00

### Méretek

[Sz x M] 1000 x 500 mm

[Sz x M x M] 340 x 400 x 160 mm

[Sz x M x M] 170 x 320 x 95 mm

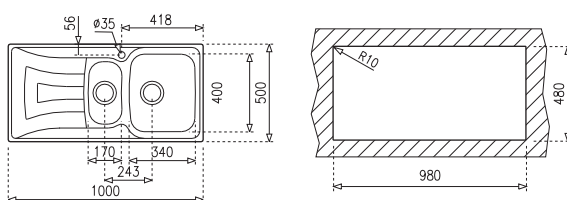

**Szállítási információ:** MTX: Karton doboz (0,100 - 4,60 kg)  
CN: Karton keret (5,5 kg)

# Universo 2B 1D

Kód: CN: 10120005, MTX: 12120051



**Rozsdamentes acél**  
Fényes vagy mikrotextúrás



**Tartozékok**



3 1/2" lefolyócsomag  
gumidugóval

**Ajánlott csaptelep**



MY  
Kód: 18.160.02

## Méretek

[Sz x M] **1160 x 500 mm**

[Sz x M x M] **340 x 400 x 170 mm**

## Beépítési lehetőségek

➔ Hagományos, ráépíthető

↻ Megfordítható

➔ A sorközépen álló mosogatószeletrény (modul) szélessége min. 80 cm

Mikrotextúrás verzió dugóemelőlél és két csaptelep furattal

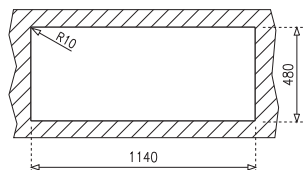
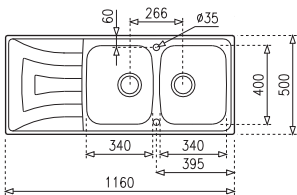

**Szállítási információ:** MTX: Karton doboz (0.110 m<sup>3</sup> - 6.2 kg)  
CN: Karton keret (5.5 kg)



KÓD: 18.160.02





# Basico

Minden, amit szeretne!

Basico 79 1B 1D



Basico 86 1B 1D



Basico 79 2B



Mikor keressük a hozzánk tökéletesen illő formákat, sokszor ütkö-zünk ellentmondásokba, hisz egyszerre akarunk kerek, de mégis szögletes vonalakat, modern és mégis hagyományos megoldásokat. A Basico család minden, amit szeretnénk.

## Basico 79 1B 1D

Kód: 10124001



Rozsdamentes acél

Fényes



Ajánlott csaptelep



Teka Pure 05 200  
Kód: 18.200.02.00

Tartozékok



3 1/2" lefolyócsomag

### Méreték

[Sz x M] 790 x 500 mm

[Sz x M x M] 340 x 400 x 170 mm

### Beépítési lehetőségek

➤ Hagyományos, ráépíthető

↻ Megfordítható

↔ A sorközépen álló mosogatószeleány (modul) szélessége min. 45 cm

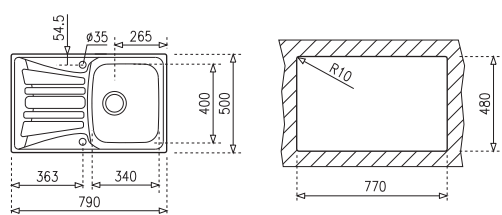

Szállítási információ: Karton keret (0.085 m<sup>3</sup> - 4.1 kg)

## Basico 86 1B 1D

Kód: 10124036



Rozsdamentes acél

Fényes



Ajánlott csaptelep



MB2 MT EXT.  
40.938.02

Tartozékok



3 1/2" lefolyócsomag

### Méreték

[Sz x M] 860 x 500 mm

[Sz x M x M] 340 x 400 x 170 mm

### Beépítési lehetőségek

➤ Hagyományos, ráépíthető

↻ Megfordítható

↔ A sorközépen álló mosogatószeleány (modul) szélessége min. 45 cm

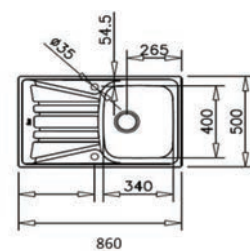

Szállítási információ: Karton doboz (0.085 m<sup>3</sup> - 4.1 kg)



# Basico 79 2B

Kód: 10124001



Rozsdamentes acél  
Fényes vagy mikrotextrás



Tartozékok



3 1/2" lefolyócsomag  
gumidugóval

Ajánlott csaptelep



Ares ARK 938  
Kód: 23.938.12.00

## Méretetek

[Sz x M] 790 x 500 mm

[Sz x M x M] 340 x 400 x 170 mm

## Beépítési lehetőségek

➔ Hagyományos, ráépíthető

↻ Megfordítható

⊥ A sorközépen álló mosogatószelekrény (modul) szélessége min. 80 cm

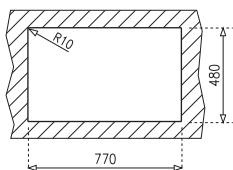
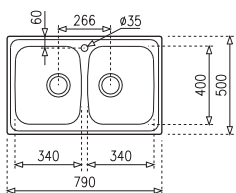

Szállítási információ: Karton doboz (0.100 m<sup>3</sup> - 4.6 kg)



KÓD: 10124001





# Gránit

Színt visz az életébe

Fehér



Homokbézs



Topázbézs



Everest

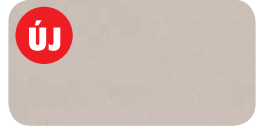

Amber



Barna



Metál szürke



Metál fekete



Antracit



A TEKA Tegránit Plus felületek különösen finom tapintású, természetes hatású minőségi felületek. A termékek hosszú élettartamát a magas kvarc tartalmú gránit és akril ötvözet garantálja. A pórusmentes, zárt felület víztaszító hatásának köszönhetően rendkívül könnyű és egyszerű a Tegránit mosogató tálca tisztítása és ápolása.

## Centroval 45 TG

Kód: 87351\* (Fehér)



### Választható színek

9 szín



### Tartozékok

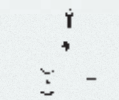

3 1/2 lefolyócsomag  
dugóemelővel

### Opcionális kiegészítők



Csőszifon  
Kód: 61001195

### Ajánlott csaptelep



IC 915 W  
Kód: 33.915.02.0W

### Méreték

⊕ [Ø] 510 mm

⊕ [Sz x M x M] Ø 385 x 369,5 x 184 mm

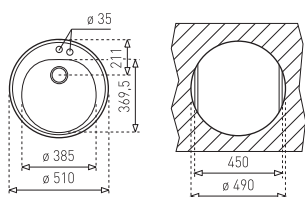

### Beépítési lehetőségek

➡ Hagományos, ráépíthető

↔ A sorközépen álló mosogatószerény (modul) szélessége min. 45 cm

⊕ [L x J] Dugóemelő, 2 db csaptelep furat előkészítéssel

## Astral 45 B TG

Kód: 88911\* (Homokbézs)



### Választható színek

9 szín



### Tartozékok



3 1/2 lefolyócsomag  
dugóemelővel

### Opcionális tartozék



Csőszifon  
Kód: 61001195

### Ajánlott csaptelep



Alaior SP 995  
55.995.02.05

### Méreték

⊕ [Sz x M] 650 x 500 mm

⊕ [Sz x M x M] 345 x 430 x 200 mm

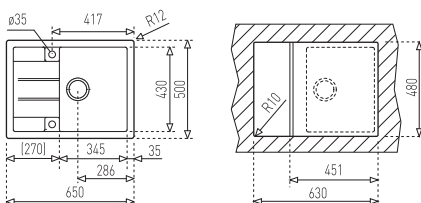

### Beépítési lehetőségek

➡ Hagományos, ráépíthető

↔ Megfordítható

↔ A sorközépen álló mosogatószerény (modul) szélessége min. 45 mm

⊕ [L x J] Dugóemelő, 2 db csaptelep furat előkészítéssel

Szállítási információ: Karton doboz (0.100 m<sup>3</sup> - 11 kg)

Szállítási információ: Karton doboz (0.110 m<sup>3</sup> - 12 kg)

## Astral 60 B TG

Kód: 88957 (Metál fekete)



### Választható színek

9 szín



### Tartozékok

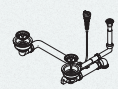

3 1/2 lefolyócsomag  
dugóemelővel

### Opcionális tartozék



Csőszifon  
Kód: 61001195

### Ajánlott csaptelep



Aura AUK 978  
Kód: 50.978.02.07

### Méretek

[Sz x M] **780 x 500 mm**

[Sz x M x M] **345 x 430 x 200 mm**

[Sz x M x M] **166 x 285 x 145 mm**

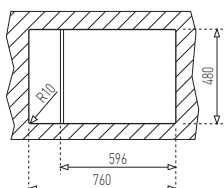
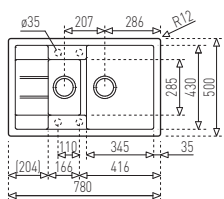

Szállítási információ: Karton doboz (0.130 m<sup>3</sup> - 13 kg)

## Astral 80 E TG

Kód: 88935 (Metál szürke)

· Sarok mosogató



### Választható színek

9 szín



### Tartozékok

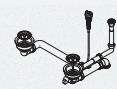

3 1/2 lefolyócsomag  
dugóemelővel

### Opcionális tartozék



Csőszifon  
Kód: 61001195

### Ajánlott csaptelep



Cuadro MZ BLACK  
Kód: 38.915.02.0N

### Méretek

[Sz x M] **1002 x 500 mm**

[Sz x M x M] **340 x 430 x 205 mm**

[Sz x M x M] **220 x 220 x 120 mm**

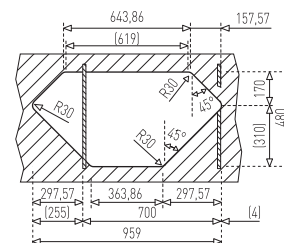
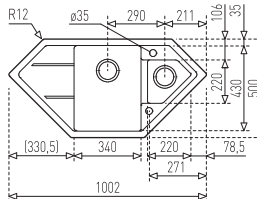

### Beépítési lehetőségek

- Hagyományos, ráépíthető
- Megfordítható
- A sorközépen álló mosogatószekrény (modul) szélessége min. 80 mm
- Bővített sarokszekrény minimális mérete 90/90 cm
- Dugóemelő, 2 db csaptelep furat előkészítéssel

Szállítási információ: Karton doboz (0.190 m<sup>3</sup> - 15 kg)

## Universo 45 TG

Kód: 88312 (Homokbézs)



### Választható színek

3 szín



### Ajánlott csaptelep



MT Plus MTP 978  
Kód: 46.978.02.05

### Tartozékok



3 1/2 lefolyócsomag  
dugóemelővel

### Opcionális tartozék



Csőszifon  
Kód: 61001195

### Méretek

[Sz x M] 780 x 475 mm

[Sz x M x M] 350 x 394 x 200 mm

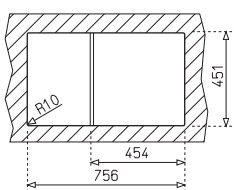
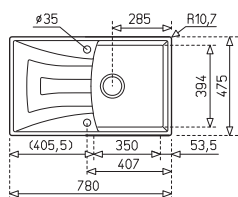

Szállítási információ: Karton doboz (0.18 m<sup>3</sup> - 14.30 kg)

## Perla 45 B TG

Kód: 88842 (Topázbézs)



### Választható színek

8 szín



### Ajánlott csaptelep



Ares ARK 998  
Kód: 23.998.12.00

### Tartozékok



3 1/2 lefolyócsomag  
dugóemelővel

### Opcionális tartozék



Csőszifon  
Kód: 61001195

### Méretek

[Sz x M] 790x500 mm

[Sz x M x M] 349 x 429 x 200 mm

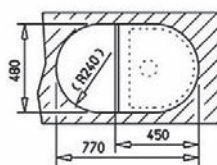
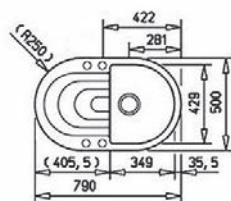

Szállítási információ: Karton doboz (súly: 15,5 kg)



## Cara 45 B TG

Kód: 88556 (Metál fekete)



### Választható színek

7 szín



### Tartozékok



### Opcionális kiegészítők



### Ajánlott csaptelep



### Méretek

[Sz x M] **795 x 500 mm**

[Sz x M x M] **342 x 435 x 180 mm**

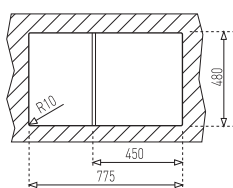
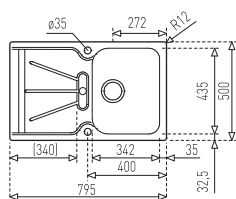

### Beépítési lehetőségek

➔ Hagyományos, ráépíthető

↻ Megfordítható

↔ A sorközépen álló mosogatószelekrény (modul) szélessége min. 45 cm

⌚ Dugóemelő, 2 db csaptelep furat előkészítéssel

## Cara 60 B TG

Kód: 88546 (Metál szürke)



### Választható színek

6 szín



### Tartozékok

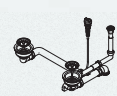

### Opcionális kiegészítők



### Ajánlott csaptelep



### Méretek

[Sz x M] **1000 x 500 mm**

[Sz x M x M] **347 x 436 x 180 mm**

[Sz x M x M] **159 x 298 x 125 mm**

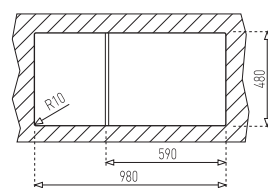
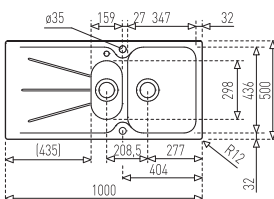

### Beépítési lehetőségek

➔ Hagyományos, ráépíthető

↻ Megfordítható

↔ A sorközépen álló mosogatószelekrény (modul) szélessége min. 60 cm

⌚ Dugóemelő, 2 db csaptelep furat előkészítéssel

Szállítási információ: Karton doboz (0.130 m<sup>3</sup> - 13.8 kg)

Szállítási információ: Karton doboz (0.170 m<sup>3</sup> - 14.5 kg)



## Lugo 45 B TG

Kód: 88820 (Topázbézs)



### Választható színek

6 szín

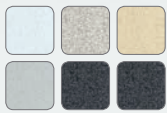

### Tartozékok

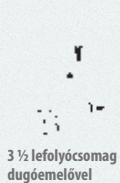

3 1/2 lefolyócsomag  
dugóemelővel

### Opcionális tartozék



Csőszifon  
Kód: 61001195

### Ajánlott csaptelep



MT Plus MTP 913  
Kód: 46.913.02.01

### Méreték

[Sz x M] **860 x 500 mm**

[Sz x M x M] **329 x 429 x 200 mm**

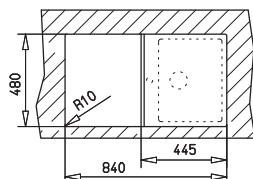
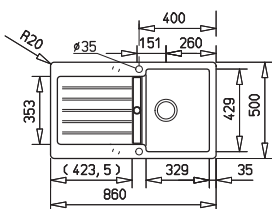

Szállítási információ: Karton doboz (súly: 19,5 kg)

## Lugo 60 B TG

Kód: 88836 (Metál fekete)



### Választható színek

6 szín

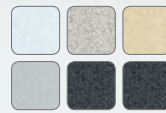

### Tartozékok

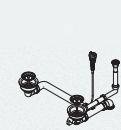

3 1/2 lefolyócsomag  
dugóemelővel

### Opcionális tartozék



Csőszifon  
Kód: 61001195

### Ajánlott csaptelep



Icon IC 915 W  
33.915.02.0W

### Méreték

[Sz x M] **1000 x 500 mm**

[Sz x M x M] **314 x 429 x 200 mm**

[Sz x M x M] **314 x 429 x 200 mm**

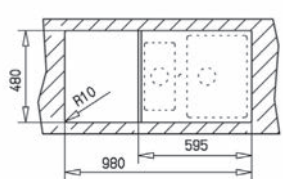
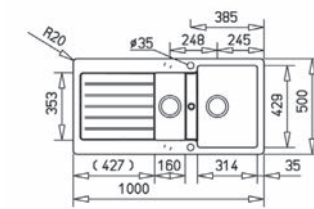

Szállítási információ: Karton doboz (súly: 22,5 kg)

### Beépítési lehetőségek

➔ Hagyományos, ráépíthető

↻ Megfordítható

↔ A sorközépen álló mosogatószelekrény (modul) szélessége min. 60 cm

┌┐ Dugóemelő, 4 db csaptelep furat előkészítéssel

## Aura 45 B TG

Kód: 88392 (Homokbézs)



Választható színek  
8 szín



Tartozékok



3 1/2-lefolyócsomag  
dugóemelővel

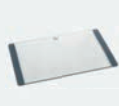

Üveg vágódeszka  
Kód: 08196

Opcionális  
tartozék



Csőszifon  
Kód: 61001195

Ajánlott csaptelep



Alaior SP 995  
Kód: 55.995.02.05

### Méretek

[Sz x M] 920 x 525 mm

[Sz x M x M] 379 x 380 x 228 mm

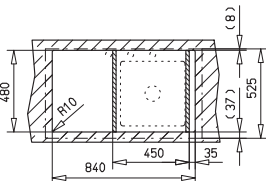
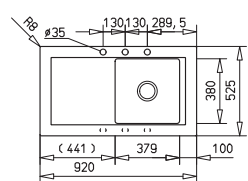

### Beépítési lehetőségek

➔ Hagyományos, ráépíthető

↻ Megfordítható

↔ A sorközépen álló mosogatószeletrény (modul) szélessége min. 45 cm

⌊⌋ Dugóemelő, 6 db előkészített csaptelep furattal

## Aura 60 B TG

Kód: 88404 (Antracit)



Választható színek  
8 szín



Tartozékok

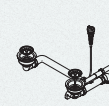

3 1/2-lefolyócsomag  
dugóemelővel

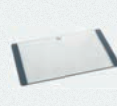

Üveg vágódeszka  
Kód: 08196

Opcionális  
tartozék



Csőszifon  
Kód: 61001195

Ajánlott csaptelep



Aura AUK 913  
50.913.02.07

### Méretek

[Sz x M] 1060 x 525 mm

[Sz x M x M] 343 x 380 x 228 mm

[Sz x M x M] 161 x 380 x 225 mm

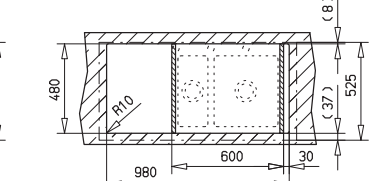
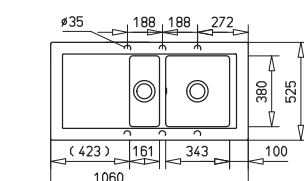

### Beépítési lehetőségek

➔ Hagyományos, ráépíthető

↻ Megfordítható

↔ A sorközépen álló mosogatószeletrény (modul) szélessége min. 60 cm

⌊⌋ Dugóemelő, 6 db előkészített csaptelep furattal

Szállítási információ: Karton doboz (súly: 21,5 kg)

Szállítási információ: Karton doboz (súly: 26,5 kg)



## Kea 45 B TG

Kód: 88787 (Antracit)



### Választható színek

9 szín



### Tartozékok

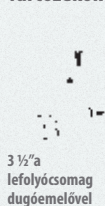

3 1/2" a  
lefolycsomag  
dugóemelővel

### Opcionális tartozék



Csőszifon  
Kód: 61001195

### Ajánlott csaptelep



MB2 M51  
40.913.02.NG

### Méretek

[Sz x M] 860 x 435 mm

[Sz x M x M] 326 x 364 x 200 mm

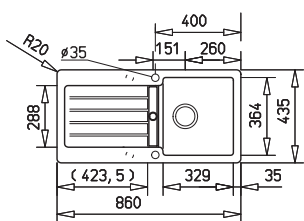

### Beépítési lehetőségek

➔ Hagyományos, ráépíthető

↻ Megfordítható

↔ A sorközépen álló mosogatószelekrény (modul) szélessége min. 45 cm

⌞⌞ Dugóemelő, 2 db csaptelep furat előkészítéssel

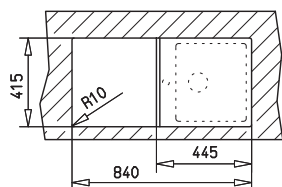

Szállítási információ: Karton doboz (súly: 14,5 kg)

## Kea 60 B TG

Kód: 88795 (Antracit)



### Választható színek

9 szín



### Tartozékok



3 1/2" lefolycsomag  
dugóemelővel

### Opcionális tartozék



Csőszifon  
Kód: 61001195

### Ajánlott csaptelep



Inca IN 995  
53.995.12.0Q

### Méretek

[Sz x M] 860 x 435 mm

[Sz x M x M] 364 x 364 x 200 mm

[Sz x M x M] 116 x 289 x 120 mm

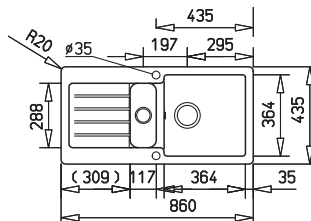

### Beépítési lehetőségek

➔ Hagyományos, ráépíthető

↻ Megfordítható

↔ A sorközépen álló mosogatószelekrény (modul) szélessége min. 60 cm

⌞⌞ Dugóemelő, 4 db csaptelep furat előkészítéssel

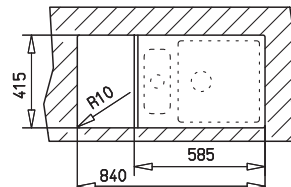

Szállítási információ: Karton doboz (súly: 17 kg)

## Alba 40 B TG

Kód: 88188 (Antracit)



### Választható színek

4 szín



### Tartozékok



3 1/2" lefolyócsomag  
dugóemelővel

### Opcionális tartozék



Csőszifon  
Kód: 61001195

### Ajánlott csaptelep



Aura AUK 913  
50.913.02.07

### Méretek

[Sz x M] **790 x 500 mm**

[Sz x M x M] **319 x 421 x 205 mm**

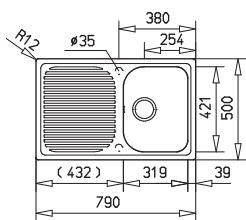

### Béépítési lehetőségek

➔ Hagyományos, ráépíthető

↻ Megfordítható

⏏ A sorközépen álló mosogatószelekrény (modul) szélessége min. 40 cm

⌚ Dugóemelő, 2 db csaptelep furat előkészítéssel

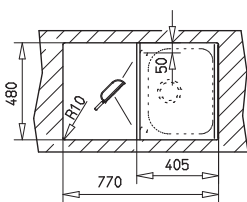

Szállítási információ: Karton doboz(súly: 15,5 kg)

## Alba 80 B TG

Kód: 88193 (Antracit)



### Választható színek

6 szín



### Tartozékok



3 1/2" lefolyócsomag  
dugóemelővel

### Opcionális tartozék



Csőszifon  
Kód: 61001195

### Ajánlott csaptelep



Teka Pure OS 200  
18.200.02.00

### Méretek

[Sz x M] **790 x 500 mm**

[Sz x M x M] **2 x 338 x 421 x 205 mm**

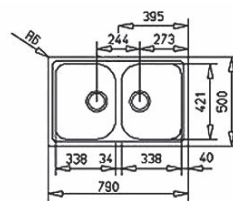

### Béépítési lehetőségek

➔ Hagyományos, ráépíthető

↻ Megfordítható

⏏ A sorközépen álló mosogatószelekrény (modul) szélessége min. 80 cm

⌚ Dugóemelő, 2 db csaptelep furat előkészítéssel

Szállítási információ: Karton doboz (súly: 19 kg)

## Lumina 40 B TG

Kód: 40144101 (Antracit)



### Választható színek

4 szín



### Tartozékok



### Opcionális tartozék



### Ajánlott csaptelep



### Méretek

[Sz x M] 790 x 500 mm

[Sz x M x M] 305 x 446 x 195 mm

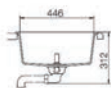
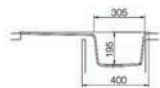
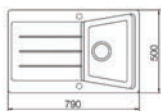

**Szállítási információ:** Karton doboz (súly: 15,5 kg)

## Lumina 50 B TG

Kód: 40144151 (Antracit)



### Választható színek

4 szín



### Tartozékok



### Opcionális tartozék



### Ajánlott csaptelep



### Méretek

[Sz x M] 860 x 500 mm

[Sz x M x M] 415 x 446 x 195 mm

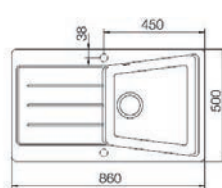

**Szállítási információ:** Karton doboz (súly: 16 kg)

## Lumina 60 B TG

Kód: 40144251 (Antracit)



### Választható színek

4 szín



### Tartozékok

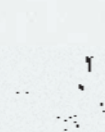

3 1/2" lefolyócsomag  
dugóemelővel

### Opcionális tartozék



Csőszifon  
Kód: 61001195

### Ajánlott csaptelep



Alaior Sp 995  
Kód: 55.995.02.05

### Méretek

[Sz x M] **1000 x 500 mm**

[Sz x M x M] **335 x 443 x 195 mm**

[Sz x M x M] **151 x 336 x 120 mm**

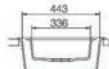
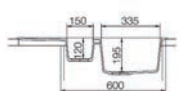
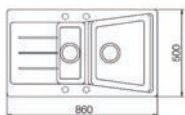

Szállítási információ: Karton doboz (súly: 22 kg)

## Lumina 90 B TG

Kód: 40144301 (Antracit)



### Választható színek

4 szín



### Tartozékok



3 1/2" lefolyócsomag  
dugóemelővel

### Opcionális tartozék



Csőszifon  
Kód: 61001195

### Ajánlott csaptelep



Aura AUK 913  
Kód: 50.913.02.07

### Méretek

[Sz x M] **860 x 500 mm**

[Sz x M x M] **2 x 361 x 445 x 195 mm**

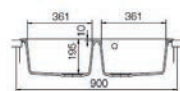
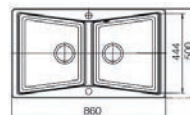

Szállítási információ: Karton doboz (súly: 23 kg)

### Beépítési lehetőségek

➔ Hagyományos, ráépíthető

↻ Megfordítható

↔ A sorközépen álló mosogatószelekrény (modul) szélessége min. 90 cm

⌊ ± ⌋ Dugóemelő, 2 db előkészített csaptelep furattal

## Menorca 60 S TG

Kód: 88242 (Antracit)



### Választható színek

7 szín



### Tartozékok

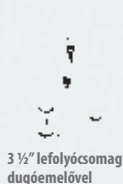

3 1/2" lefolyócsomag  
dugóemelővel

### Opcionális tartozék



Csőszifon  
Kód: 61001195

### Ajánlott csaptelep



Cuadro MQ Flexible  
Kód: 38.934.02

### Méretek

[Sz x M] 570 x 510 mm

[Sz x M x M] 513 x 358 x 180 mm

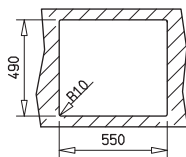
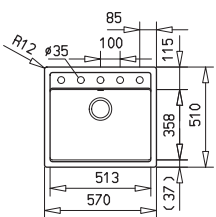

Szállítási információ: Karton doboz (súly: 13,5 kg)

## Nemo S TG

Kód: 40143232 (Antracit)



### Választható színek

3 szín



### Tartozékok



3 1/2" lefolyócsomag  
dugóemelővel

### Opcionális tartozék



Csőszifon  
Kód: 61001195

### Ajánlott csaptelep



MT 913  
96.913.45.TB

### Méretek

[Sz x M] 490 x 510 mm

[Sz x M x M] 434 x 373 x 180 mm

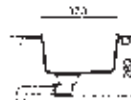

### Beépítési lehetőségek

☑️ Hagyományos, ráépíthető

☑️ A sorközépen álló mosogatószerény (modul) szélessége min. 50 cm

☑️ Dugóemelő, 3 db csaptelep furat előkészítés

### Beépítési lehetőségek

☑️ Hagyományos, ráépíthető

☑️ A sorközépen álló mosogatószerény (modul) szélessége min. 60 cm

☑️ Dugóemelő, 5 db csaptelep furat előkészítés

Szállítási információ: Karton doboz (súly: 12 kg)



# Simpla 45 B TG

Kód: 40144500 (Fehér)



## Választható színek

4 szín



## Tartozékok



3 1/2-lefolyócsomag  
dugóemelővel

## Opcionális tartozék



Csőszifon  
Kód: 61001195

## Ajánlott csaptelep



MB2 MS1 EXT  
Kód: 40.978.45.CI

## Méretek

[Sz x M] **860x500 mm**

[Sz x M x M] **420x335x190mm**

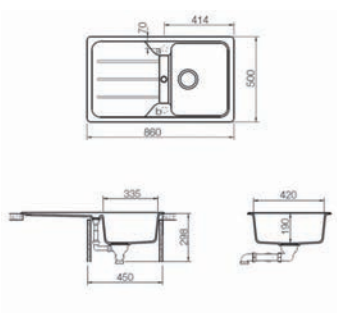

## Beépítési lehetőségek

- Hagyományos, ráépíthető
- Megfordítható
- A sorközépen álló mosogatószelekrény (modul) szélessége min. 45 cm
- Dugóemelő

Szállítási információ: Karton doboz (súly 13,5 kg)



# Teka Tegranit Plus

## Kvarc kompozit színek



Fehér Homokbézs Topázbézs Everest Amber Barna Metál szürke Metál fekete Antracit

Centroval 45 TG



87351 87352 87362 40143218 40143219 40143215 88579 88578 87353

Astral 45 B TG



88909 88911 88913 40143514 40143516 40143512 88945 88947 88917

Astral 60 B TG

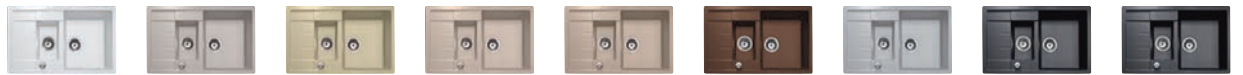

88921 88923 88925 40143524 40143526 40143522 88955 88957 88929

Astral 80 E TG



88897 88899 88901 40143544 40143546 40143542 88935 88937 88905

Universo 45 TG



- 88312 40141029 - - - 88316 -

Perla 45 B TG



88889 88841 88842 40144587 40144588 - 88892 88893 88843

Cara 45 B TG



88551 88552 88553 - - 40144401 88555 88556 88809

Cara 60 B TG



88542 88543 88544 - - 40144451 88546 88547 88807

Lugo 45 B TG



88818 88819 88820 - - - 88825 88826 88822

Lugo 60 B TG



88828 88829 88830 - - - 88835 88836 88832

Aura 45 B TG



88391 88392 88393 40143054 40143055 - 88568 88567 88394

Aura 60 B TG



88401 88402 88403 40143064 40143065 - 88565 88564 88404

Kea 45 B TG



40143360 88786 88839 40143346 40143347 40143368 87339 88968 88787

Kea 60 B TG



40143373 88794 88840 40143357 40143358 40143377 87335 88965 88795

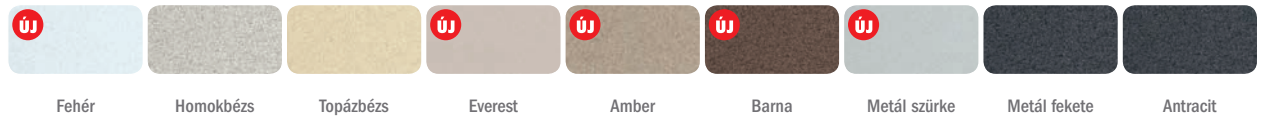

	Fehér	Homokbézs	Topázbézs	Everest	Amber	Barna	Metál szürke	Metál fekete	Antracit
<b>Alba 40 B TG</b>	-	 88186	 88182	-	-	-	 87384	 88980	 88188
<b>Alba 80 B TG</b>	-	 88191	 88184	 40143484	 40143485	-	-	 88644	 88193
<b>Lumina 40 B TG</b>	-	 40144100	 40144102	-	-	-	-	 40144103	 40144101
<b>Lumina 50 B TG</b>	-	 40144150	 40144152	-	-	-	-	 40144153	 40144151
<b>Lumina 60 B TG</b>	-	 40144250	 40144252	-	-	-	-	 40144253	 40144251
<b>Lumina 90 B TG</b>	-	 40144300	 40144302	-	-	-	-	 40144303	 40144301
<b>Menorca 60 S TG</b>	-	 88239	 88240	 40144557	 40144558	-	 88686	-	 88242
<b>Nemo S TG</b>	-	 40143230	 40143231	-	-	-	-	-	 40143232
<b>Simplex 45 B TG</b>	 40144500	 40144503	-	-	-	-	-	 40144501	 40144502





Undermount

**Aláépíthető modellek**





**Linea**  
A divat irányzat

**Be Linea** 18.40 R15



**Be Linea** 34.40 R15



**Be Linea** 40.40 R15



**Be Linea** 50.40 R15



**Be Linea** 34.40/18.40 R15



A Teka Linea mosogató tálcak tökéletes megoldást kínálnak azoknak, akik szeretik a letisztult formákat és a homogén elrendezéseket. A modern formavilágot tükröző család pult alá építhető szerelésével kínál igazán különleges hatást konyhájának.

## Be Linea 18.40 R15

Kód: 10125146



Rozsdamentes acél  
Fényes



Tartozékok



3 1/2 lefolyócsomag

Ajánlott csaptelep



Cuadro MZ Black  
Kód: 38.915.02.ON

## Be Linea 34.40 R15

Kód: 10125125



Rozsdamentes acél  
Fényes



Tartozékok



3 1/2 lefolyócsomag

Ajánlott csaptelep



Cuadro MZ 938  
Kód: 38.938.02

### Méreték

[Sz x M] 217 x 437 mm

[Sz x M x M] 180 x 400 x 140 mm

[Radius] 15 mm

### Beépítési lehetőségek

Pult alá építhető

A sorközépen álló mosogatószerény (modul) szélessége min. 30 cm

### Méreték

[Sz x M] 380 x 440 mm

[Sz x M x M] 340 x 400 x 200 mm

[Radius] 15 mm

### Beépítési lehetőségek

Pult alá építhető

A sorközépen álló mosogatószerény (modul) szélessége min. 45 cm

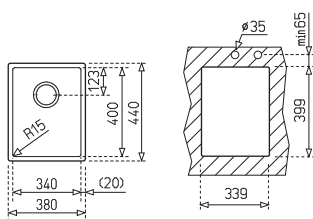
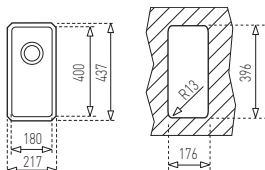

Szállítási információ: Karton doboz (0.058 m<sup>3</sup> - 2.40 kg)

Szállítási információ: Karton doboz (0.04 m<sup>3</sup> - 3.6 kg)



## Be Linea 40.40 R15

Kód: 10125124



Rozsdamentes acél  
Fényes



Tartozékok



3 ½ lefolyócsomag

Ajánlott csaptelep



Icon IC 915  
REF. 33.915.02.00

## Be Linea 50.40 R15

Kód: 10125134



Rozsdamentes acél  
Fényes



Tartozékok



3 ½ lefolyócsomag

Ajánlott csaptelep



Aura AUK 983  
Kód: 50.983.02.00

### Méretek

[Sz x M] 440 x 440 mm

[Sz x M x M] 400 x 400 x 200 mm

[Radius] 15 mm

### Beépítési lehetőségek

Pult alá építhető

A sorközépen álló mosogatószerény (modul) szélessége min. 50 cm

### Méretek

[Sz x M] 540 x 440 mm

[Sz x M x M] 500 x 400 x 200 mm

[Radius] 15 mm

### Beépítési lehetőségek

Pult alá építhető

A sorközépen álló mosogatószerény (modul) szélessége min. 60 cm

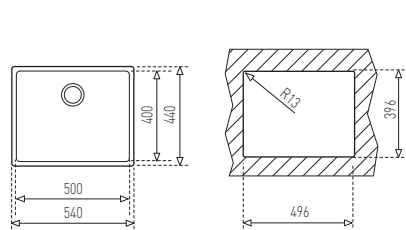
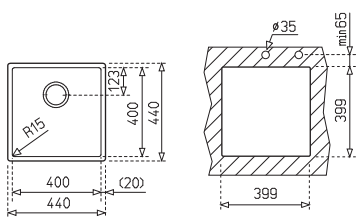

Szállítási információ: Karton doboz (0.04 m<sup>3</sup> - 3.8 kg)

Szállítási információ: Karton doboz (0.05 m<sup>3</sup> - 4.3 kg)

## Be Linea 34.40/18.40 R15

Kód: 10125166

2014. ŐSZTŐL



Rozsdamentes acél  
Fényes



Tartozékok



3 1/2 lefolyócsomag

Ajánlott csaptelep



Formentera FO 915  
Kód: 62.915.02.00



### Méreték

[Sz x M] 590 x 440 mm

[Sz x M x M] 340 x 400 x 200 mm

[Radius] 15 mm

### Beépítési lehetőségek

[Icon] Pult alá építhető

[Icon] A sorközépen álló mosogatószekrény (modul) szélessége min. 60 cm

## Teka pultba süllyesztett szerelés

Az elrejtés titka

A pultba süllyesztett mosogató tálcák népszerűsége egyre nő, mivel emelik a konyha eleganciáját. Hozza ki ezzel a megoldással a legtöbbet konyha pultjából, mely a takarításnál sem gördít akadályt Ön elé. A Teka pultba süllyesztett széria széles választékot kínál forma, méret és kialakítás szempontjából, mely könnyen testeszabhatóvá teszi a terméket, ezáltal lehetőséget biztosít egyéb kiegészítők használatára.

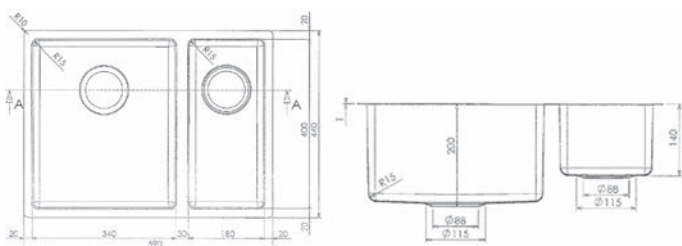

# A minőség záloga a garancia!

Viszonzva termékeinkbe vetett bizalmukat, a Teka mosogató tálcák kereskedelmi garanciáját kiterjesztjük a következők szerint:



## Életre szóló garancia Teka rozsdamentes mosogató tálcákra

A Teka a rozsdamentes mosogatótálcák kereskedelmi garanciáját 75 évre terjeszti ki. Ez a garancia idő gyártási- vagy anyaghibából eredő meghibásodásokra érvényes. A Teka csoport a rozsdamentes mosogatótálcák nemzetközileg elismert gyártója. A gyártási folyamat során a mosogatótálcákat szigorú minőségi tesztek vetjük alá, mely biztosítja termékeink hosszú élettartamát. A 75 éves garanciát egy matrica fogja jelölni a termékeken. A kiegészítőkre, szifonokra, szelepekre, dugóemelő rendszerekre, csatlakozókra, felfogatókra, dugókra, különböző anyagú szűrőkre, kosarakra, különböző anyagú vágódeszkákra, mosogatószer adagolókra 2 év garancia érvényes.



## 10 év garancia Teka gránit mosogató tálcákra

A gránit mosogató tálcákra is érvényesíthető garancia 2014-től, mely 10 évre vonatkozik gyártási- vagy anyaghibából eredő meghibásodások esetén. A kiegészítőkre, szifonokra, szelepekre, dugóemelő rendszerekre, csatlakozókra, felfogatókra, dugókra, különböző anyagú szűrőkre, kosarakra, különböző anyagú vágódeszkákra, mosogatószer adagolókra 2 év garancia érvényes.



## 5 év garancia Teka csaptelepekre

A TEKA csaptelepekre 5 év garanciát (teljes tömítettségre, szivárgásmentességre) vállalunk, ami nem csak a csaptelep házra, hanem a flexibilis bekötő csövekre és a kerámia vezérlő egységre is egységesen vonatkozik. Minden további alkatrésze, tartozékra 2 év garanciát vállalunk. Csaptelepeinkhez ezeken felül 10 év alkatrész-ellátást is vállalunk.

A Teka Garancia, egy kereskedelmi garancia, melyet mi, mint gyártó biztosítunk, ráadásként és függetlenül az adott ország törvényeinek megfelelő adásvételi szerződésektől. Ezek a jogok függetlenek és kompatibilisek az ezen kereskedelmi garancia által biztosított további jogoktól.

A garancia gyártási- vagy anyaghibából eredő meghibásodások esetén érvényes.

A garancia nem terjed ki a nem megfelelően tárolt, vagy beszerelt mosogatótálcákra, csaptelepekre, a nem megfelelő, vagy helytelen, nem háztartási célú felhasználásra, a nem megfelelő módszerekkel történő tisztításból eredő károokra. Tisztításra vonatkozó javaslatainkat a [www.teka.com](http://www.teka.com) oldalon tekintheti meg.

**FONTOS:** A garancia érvényesítéséhez a felhasználónak be kell mutatni a Teka hivatalos szerveze részére a vásárlás dátumát igazoló dokumentumot, számlát.

Ezen KERESKEDELMI garanciával kapcsolatos bármilyen jellegű kérdésével forduljon kereskedőjéhez vagy a Teka vevőszolgálatához az alábbi elérhetőségek valamelyikén:

- E-mail: [keszulekszerviz@teka.hu](mailto:keszulekszerviz@teka.hu)
- Tel.: 06 40/201 091

Mosogató tálca illetve csaptelep visszaküldése a TEKA előzetes jóváhagyásával lehetséges.



**BE**

A tökéletesre várva

**BE** Ø39**BE** 40.40 (20)**BE** 50.40

Egy medencés, két medencés, rozsdamentes acél vagy kombinált... A variációk száma sokkal több, mint amennyit el tudunk képzelni tekintve az alapanyagot, méreteket, medencék mélységét és így tovább. Szóval dőljön hátra és gondolja végig, milyen lenne az Ön számára ideális mosogató tálca.

## BE Ø39

Kód: 10125006



Rozsdamentes acél  
Fényes



### Tartozékok



3 1/2 lefolyócsomag

Ajánlott csaptelep



Vita VTK 915  
Kód: 24.915.02.00

## BE 40.40 (20)

Kód: 10125152



Rozsdamentes acél  
Fényes



### Tartozékok



3 1/2 lefolyócsomag

Ajánlott csaptelep



Frame  
REF. 50.915.02.00

### Méreték

⊕ [Ø] 390 mm

⊕ [Ø x D] 385 x 180 mm

### Beépítési lehetőségek

☑ Pult alá építhető

↔ A sorközépen álló mosogatószeleány (modul) szélessége min. 45 cm

### Méreték

⊕ [Sz x M] 433 x 433 mm

⊕ [Sz x M x M] 400 x 400 x 200 mm

### Beépítési lehetőségek

☑ Pult alá építhető

↔ A sorközépen álló mosogatószeleány (modul) szélessége min. 50 cm

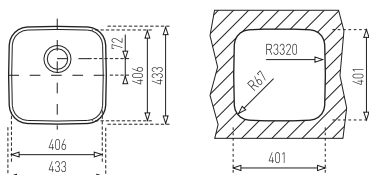
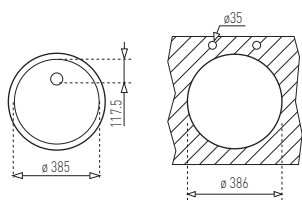

Szállítási információ: Karton doboz (0.057 m<sup>3</sup> - 2.5 kg)

Szállítási információ: Karton doboz (0.04 m<sup>3</sup> - 3.6 kg)

# BE 50.40

Kód: 10125001



Rozsdamentes acél  
Fényes



Ajánlott csaptelep



Teka Pure OS 200  
Kód: 18.200.02.00

Tartozékok



3 1/2 lefolyócsomag



## Méretetek

[Sz x M] 522 x 422 mm

[Sz x M x M] 500 x 400 x 155 mm

## Beépítési lehetőségek

Pult alá építhető

A sorközépen álló mosogatószeleány (modul) szélessége min. 60 cm

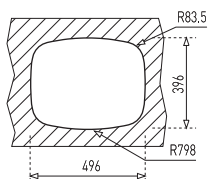
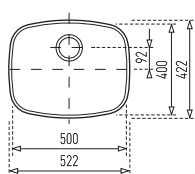

Szállítási információ: Karton doboz (0,058 m<sup>3</sup> - 3,1 kg)

KÓD: 1012501

# Tekaway

Minden egyben

Manapság hajlamosak vagyunk a globális megoldásokat keresni, melyek gyors, egyszerű és gazdaságos opciókat kínálnak. Ezek voltak azok az előnyök, melyeket kerestünk és meg is találtunk. Ennek tudatában indítottuk el a Tekaway csomagot.

Egy doboz, melyben megtalálható a csaptelep, a mosogató tálca és a kiegészítők, mint pl. szappan adagoló, gyümölcsmosó kosár, szifon, stb. A minden egyben csomag egyszerűbbé teszi a vásárlók életét.

Ez az, amit kerestünk.







**Tekaway**  
**Stylo 1B 2Ø + ML 913 csaptelep**  
**+ Mosogatószer adagoló egy csomagban**

Kód: 12107066



**Rozsdamentes acél**  
 Fényes



**Tartozékok**



Mosogatószer-  
adagoló



3 1/2" lefolyócsomag



ML 913

**Tekaway**  
**Deva 1B 1D + IN995 csapteleppel**  
**egy csomagban**

Kód: 12133007



**Rozsdamentes acél**  
 Matt



**Tartozékok**



Inca IN 995  
 Kód: 53.995.12



3 1/2" lefolyócsomag

**Méretek**

[Sz x M] **465 x 485 mm**

[Sz x M x M] **400 x 365 x 165 mm**

**Beépítési lehetőségek**

☛ Hagyományos, ráépíthető

☚ A sorközépen álló mosogatószekrény (modul) szélessége min. 45 cm

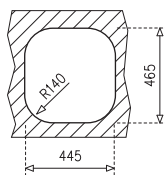
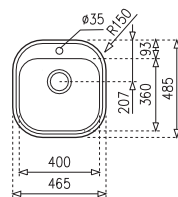

**Szállítási információ:** Karton doboz (0,05 m<sup>3</sup> - 5.3 kg)

**Méretek**

[Sz x M] **780x435 mm**

[Sz x M x M] **368x338x148 mm**

**Beépítési lehetőségek**

☛ Hagyományos, ráépíthető

☚ A sorközépen álló mosogatószekrény (modul) szélessége min. 45 cm  
 ☚ Dugóemelő

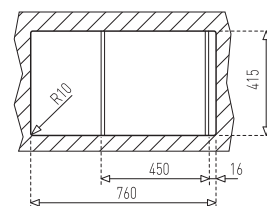
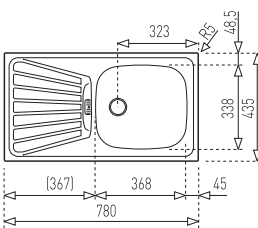

**Szállítási információ:** Karton doboz (0,07 m<sup>3</sup> - 7kg)

**Tekaway**

**Universo 2B 2Ø + IN 995 csapteleppel  
+ Műanyag kosár + Mosogatószer-  
adagoló egy csomagban**

Kód: 12120080



**Rozsdamentes acél**  
Fényes



**Tartozékok**



3 1/2" lefolyócsomag-  
gumidugóval



Mosogatószer-  
adagoló



Fehér  
gyümölcsmosó  
kosár



Inca IN 995  
Kód: 53.995.12

**Méretek**

[Sz x M] **790 x 500 mm**

[Sz x M x M] **340 x 400 x 170 mm**

**Beépítési lehetőségek**

☛ Hagományos, ráépíthető

☛ A sorközépen álló  
mosogatószekrény (modul)  
szélessége min. 80 cm

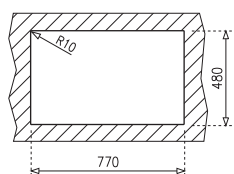
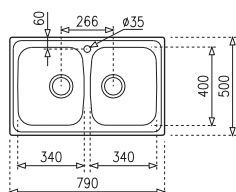

**Szállítási információ:** Karton doboz (0,08 m<sup>3</sup> - 8,4 kg)



# Teka konyhamalacok

A Teka konyhamalac segítségével Ön könnyen és gyorsan száműzheti az ételmaradékokat háztartásából. A szerves hulladék a mosogató lefolyórendszerén keresztül távozik konyhájából, így nyoma sem marad a baktériumoknak és a rossz szagnak. A konyhamalac nagymértékben megkönnyíti a háztartási munkát, mivel megkíméli Önt a kellemetlen szagoktól, elkerülhető a szemeteszsák kiszakadásából adódó folyadék kiszivárgás.



## TR 50

Kód: 40197002

- Rozsdamentes acél kés
- Túlterhelés elleni védelem
- 0,5 LE motor
- Pneumatikus kapcsoló
- Mosogatógép csatlakozó



## EVOLUTION 100

Kód: 75230

- Kétlépcsős őrlési technológia
- Rozsdamentes acél kések
- Túlterhelés elleni védelem
- 0,7 LE motor
- Rozsdamentes acél őrlőkamra
- Pneumatikus kapcsoló



## EVOLUTION 200

Kód: 75275A

- Háromlépcsős őrlési technológia
- Rozsdamentes acél kések
- Túlterhelés elleni védelem
- 0,75 LE motor
- Rozsdamentes acél őrlőkamra
- Pneumatikus kapcsoló



# Kiegészítők

Megnevezés	Melyik típushoz illik?	Kód	
<b>Szifonok, szelep csomagok</b>			
	Csősziфон	Gránit mosogatókhoz	61001195
	Helytakarékos szifon	Egy medencés mosogatókhoz	61001097
	Helytakarékos szifon	Két medencés mosogatókhoz	61001104
	Szelep csomag	Egy medencés 1 1/2" gumidugós mosogatókhoz	61001174
	Szelep csomag	Két medencés 1 1/2" gumidugós mosogatókhoz	61001176
	Szelep csomag	Egy medencés 3 1/2" szűrős dugós mosogatókhoz	61001113
	Szelep csomag	Két medencés 3 1/2" szűrős dugós mosogatókhoz	61001166
	Szelep csomag	Egy medence gyümölcs mosós 3 1/2" szűrős dugós mosogatókhoz	61001169
	Dugóemelős szelep csomag	Egy medencés 3 1/2" szűrős dugós mosogatókhoz	61001192
	Dugóemelős szelep csomag	Egy medence gyümölcs mosós 3 1/2" szűrős dugós mosogatókhoz	61001190
	Dugóemelős szelep csomag	Egy medencés 3 1/2" szűrős dugós mosogatókhoz	61001189
	Szelep csomag	DEVA, EBM mosogatókhoz	61001229
	Szelep csomag	Egy medencés 3 1/2" szűrős dugós gránit mosogatókhoz	61001234

Megnevezés	Melyik típushoz illik?	Kód	
<b>Kosarak</b>			
	Fehér műanyag kosár	STENA 45,50,60, 45E; UNIVERSO 79 1B 1D, 2B 1D, 1 1/2B 1D; BASICO 1B 1D	40199061
	Inox edényszárító kosár	CUADRO 1 1/2B 1D, 1B 1D; CLASSIC 2B 86, 1B 1D 86, 1B 1/2D, ANGULAR; STYLO 2B, 1B 1D, 1B	40199037
	Inox edényszárító kosár	DR 77 1B 1D; CENTROVAL; ERC	40199038
	Mosogatószer adagoló	minden mosogatóhoz	40199340
<b>Tisztítószer</b>			
	Teka Clean	Minden Teka gránit mosogató tálcahoz	.08273
	Starglanz	Minden Teka rozsdamentes mosogató tálcahoz	.08258





# Konyhai csaptelepek

Formába öntött elegancia





KÓD: 33.915.02.0W



KÓD: 75.902.04.00



KÓD: 50.983.02.00





### ICON IC 915

Kód: 33.915.02.00

- Lapos, forgatható kifolyócső
- Vízkömentes perlátor a kifolyócsőbe integrálva



### TEK 902

Kód: 75.902.04.00

- Elektronikus csaptelep LED világítással és kihúzható zuhanyfejjel. 1 funkció: spray
- Érintésvezérelt operációs rendszer
- A világítás színe a hőmérséklet hatására változik



### ICON IC 915 N

Kód: 33.915.02.0N

- Lapos, forgatható kifolyócső
- Vízkömentes perlátor a kifolyócsőbe integrálva
- Magas ellenállású festett felület
- Ujjlenyomatmentes felület



### FORMENTERA FO 915

Kód: 62.915.02.00

- Magas kifolyócsöves mosogató csaptelep**
- Vízkömentes perlátor a kifolyócsőbe integrálva
- Forgatható kifolyócső
- 35 mm kerámia vezérlőegység
- Különleges elegancia



ÚJ



### ICON IC 915 W

Kód: 33.915.02.0W

- Lapos, forgatható kifolyócső
- Vízkömentes perlátor a kifolyócsőbe integrálva
- Magas ellenállású festett felület
- Ujjlenyomatmentes felület



### AURA AUK 983

Kód: 50.983.02.00

- Kihúzható és lenyomható kifolyócsöves mosogató csaptelep**
- Speciálisan ablak alatti mosogató tálcához tervezve
- Maximális funkcionalitás: kihúzható zuhanyfej, lecsúsztatható kifolyócső
- 2 kifolyási magasság: vízésés (260 mm) leengedett (65 mm)
- Forgatható kifolyócső



ÚJ



KÓD: 74.915.02.00



KÓD: 38.937.02





**INX 915**

Kód: 74.915.02.00

- Magas minőségű AISI 304 rozsdamentes acélból gyártva
- Forgatható kifolyócsővel
- Vízkömentes perlátor
- Víz- és energiatakarékos kerámia vezérlőegység



**INX 919**

Kód: 74.919.03.00

- Magas minőségű AISI 304 rozsdamentes acélból gyártva
- Forgatható kifolyócsővel
- Vízkömentes perlátor



**INX 938**

Kód: 74.938.02.00

- Magas minőségű AISI 304 rozsdamentes acélból gyártva
- Forgatható kifolyócsővel
- Vízkömentes perlátor
- Kihúzható zuhanyfej: 1 funkció



**INX 939**

Kód: 74.939.02.00

- Magas minőségű AISI 304 rozsdamentes acélból gyártva / Forgatható flexibilis kifolyócsővel / Vízkömentes perlátor / Magas ellenállású flexibilis rugóval / Rozsdamentes acél flexibilis kifolyócsővel, megerősített műanyag bevonattal a nagyobb fokú védelem és könnyű tisztíthatóság érdekében / Két funkciós kihúzható zuhanyfej: normál & zuhany



**CUADRO MZ 939**

Kód: 38.939.02

- Forgatható és flexibilis kifolyócsővel/Vízkömentes perlátor/A zuhanytartó cső külön is forgatható a kényelmesebb használat érdekében/ Rozsdamentes acél flexibilis kifolyócső. / Megerősített műanyag bevonattal a nagyobb fokú védelem és az egyszerűbb tisztíthatóság érdekében / Kihúzható 2 funkciós zuhanyfej: normál & zuhany



**CUADRO MY COMPACT**

Kód: 38.937.02

- Magasság: 45,6cm/Forgatható kifolyócsővel/Magas ellenállású rugóval/ A zuhanytartó külön is forgatható a kényelmesebb használat érdekében/ Rozsdamentes acél flexibilis kifolyócső. Megerősített műanyag bevonattal a nagyobb fokú védelem és az egyszerűbb tisztíthatóság érdekében/Kihúzható két funkciós zuhanyfej és vízkömentes rendszer



KÓD: 38.934.02



KÓD: 18.160.02



### CUADRO MZ

Kód: 38.915.02

- Forgatható kifolyócsővel
- Kifolyócsőbe integrált vízkömentes perlátör



### CUADRO MQ FLEXIBLE

Kód: 38.934.02

- Forgatható és flexibilis kifolyócsővel/Vízkömentes perlátör/Rozsdamentes acél flexibilis kifolyócső/ Megerősített műanyag bevonattal a nagyobb fokú védelem és az egyszerűbb tisztíthatóság érdekében



### CUADRO MZ WHITE

Kód: 38.915.02.0W

- Forgatható kifolyócsővel
- Kifolyócsőbe integrált vízkömentes perlátör
- Magas ellenállású festett felület
- Ujjlenyomatmentes felület



### CUADRO MZ 938

Kód: 38.938.02

- Forgatható kifolyócsővel
- Kifolyócsőbe integrált perlátör
- Kihúzható 1 funkció zuhanyfej: normál spray



### CUADRO MZ BLACK

Kód: 38.915.02.0N

- Forgatható kifolyócsővel
- Kifolyócsőbe integrált vízkömentes perlátör
- Magas ellenállású festett felület
- Ujjlenyomatmentes felület



### MY

Kód: 18.160.02

- Forgatható és flexibilis kifolyócsővel / Vízkömentes perlátör / Magas ellenállású rugóval / Rozsdamentes acél flexibilis zuhanygégcső / Műanyag felülettel megerősítve a magasabb fokú védelemért. / Kihúzható kétfunkciós zuhanyfejfel: normál+spray



KÓD: 24.938.02.00



KÓD: 18.200.02.00



KÓD: 50.915.02.00



### TEKA PURE OS 200

Kód: 18.200.02.00

- Mosogató csaptelep szűrő funkcióval
- 2 különálló 2 egymásba integrált kifolyórész (szűrt és nem szűrt vízhez)

További információk az 130. oldalon.



### KOBE KB 915

Kód: 35.915.12

- Forgatható kifolyócső
- Vízkömentes perlátör



### FRAME

Kód: 50.915.02.00

- Forgatható kifolyócső
- Kifolyócsőbe integrált vízkömentes perlátör



### VITA 915

Kód: 24.915.02.00

- Forgatható kifolyócső
- Vízkömentes perlátör



### KOBE KB 938

Kód: 35.938.12

- Fém kihúzható 1 funkciós zuhanyfej: normál spray
- Vízkömentes perlátör
- Forgatható kifolyócső



### VITA VTK 938

Kód: 24.938.02.00

- Fém kihúzható 1 funkciós zuhanyfej: normál spray
- Vízkömentes perlátör
- Forgatható kifolyócső



KÓD: 23.938.12.00



KÓD: 24.919.02.00





### VITA VTK 978

Kód: 24.978.02.00

- Fém kihúzható 1 funkciós zuhanyfej; normál spray
- Vízkömentes perlátor
- Forgatható kifolyócső



### ALAIOR SP 995

Kód: 55.995.02.00

- Öntött kifolyócső
- Vízkömentes perlátor



### VITA VTK 919

Kód: 24.919.02.00

- Vízkömentes perlátor
- Öntött kifolyó



### ARK 937

Kód: 23.937.12.00

- Forgatható, flexibilis kifolyócső / Vízkömentes perlátor
- Magas ellenállóképességű rugó / Rozsdamentes acél gégecső / 2 funkciós zuhanyfej; normál & zuhany / Minden konyhához illik



### 1820 BR

Kód: 56.9137.81

- Forgatható kifolyócső
- Vízkömentes perlátor
- 1/2" kerámia felsőrész



### ARES ARK 938

Kód: 23.938.12.00

- Fém kihúzható 1 funkciós zuhanyfej; normál spray
- Vízkömentes perlátor
- Forgatható kifolyócső



KÓD: 23.939.12.00



KÓD: 23.915.12.00



KÓD: 50.913.02.00



### ARES ARK 939

Kód: 23.939.12.00

- Forgatható és flexibilis kifolyócső / Vízkömentes perlátör /
- Magas ellenállású rugó / Rozsdamentes acél flexibilis cső /
- Kihúzható 2 funkciós zuhanyfej: normál & zuhany



### AURA AUK 913

Kód: 50.913.02.00

- Forgatható kifolyócső
- Vízkömentes perlátör



### ARES ARK 915

Kód: 23.915.12.00

- Forgatható kifolyócső
- Vízkömentes perlátör



### MB2 MS1 EXT.

Kód: 40.978.02

- Kihúzható 2 funkciós zuhanyfej: normál & zuhany
- Vízkömentes perlátör
- Forgatható kifolyócső



### ARES ARK 998

Kód: 23.998.12.00

- Fém kihúzható 1 funkciós zuhanyfej
- Vízkömentes perlátör
- Forgatható kifolyócső



### MB2 MS1

Kód: 40.913.02

- Vízkömentes perlátör
- Forgatható kifolyócső



KÓD: 40.938.02



KÓD: 53.995.12



KÓD: 46.913.02.00



### MB2 914

Kód: 40.914.02

- Forgatható kifolyócsó
- Vízkömentes perlátör



### MT PLUS MTP 913

Kód: 46.913.02.00

- Forgatható kifolyócsó
- Vízkömentes perlátör



### MB2 MT EXT.

Kód: 40.938.02

- Kihúzható 2 funkciós zuhanyfej: normál & zuhany
- Vízkömentes perlátör
- Forgatható kifolyócsó



### MT PLUS MTP 978

Kód: 46.978.02.00

- Kihúzható 2 funkciós zuhanyfej: normál & zuhany
- Vízkömentes perlátör
- Forgatható kifolyócsó
- 40mm-es kerámia vezérlőegység



### INCA IN 995

Kód: 53.995.12

- Forgatható kifolyócsó
- Vízkömentes perlátör



# TEGRANIT FELÜLETEK

## KVARC TARTALMÚ GRÁNIT ELEMOK **ÚJ**

Tökéletesen megegyezik a Teka Tegránit mosogató tálcák színével

### AURA AUK 913 **ÚJ**



SZÍNEK:

-  SÖTÉT SZÜRKE  
Kód: 50.913.02.05
-  METÁL FEKETE  
Kód: 50.913.02.07
-  HOMOKBÉZS  
Kód: 50.913.02.04
-  TOPÁZBÉZS  
Kód: 50.913.02.06

Kód: 50.913.02.07

### AURA AUK 978 **ÚJ**



SZÍNEK:

-  SÖTÉT SZÜRKE  
Kód: 50.978.02.05
-  METÁL FEKETE  
Kód: 50.978.02.07
-  HOMOKBÉZS  
Kód: 50.978.02.04
-  TOPÁZBÉZS  
Kód: 50.978.02.06

Kód: 50.978.02.07

## MAGAS ELLENÁLLÓKÉPESSÉGŰ FESTETT FELÜLETEK

### ALAIOR SP 995



SZÍNEK:

-  SÖTÉT SZÜRKE  
Kód: 55.995.02.0A
-  METÁL FEKETE  
Kód: 55.995.02.0Q
-  HOMOKBÉZS  
Kód: 55.995.02.0S
-  TOPÁZBÉZS  
Kód: 55.995.02.0T

Kód: 55.995.02.0S

### INCA IN 995



SZÍNEK:





-  SÖTÉT SZÜRKE  
Kód: 53.995.12.0A
-  METÁL FEKETE  
Kód: 53.995.12.0Q
-  HOMOKBÉZS  
Kód: 53.995.12.0S
-  TOPÁZBÉZS  
Kód: 53.995.12.0T

Kód: 53.995.12.0Q

### MB2/MS1



SZÍNEK:





-  SÖTÉT SZÜRKE  
Kód: 40.913.02.NG
-  METÁL FEKETE  
Kód: 40.913.02.MB
-  HOMOKBÉZS  
Kód: 40.913.02.CI
-  TOPÁZBÉZS  
Kód: 40.913.02.TB

Kód: 40.913.02.NG

### MB2/MS1 EXT.



SZÍNEK:

-  SÖTÉT SZÜRKE  
Kód: 40.978.20.NG
-  METÁL FEKETE  
Kód: 40.978.20.MB
-  HOMOKBÉZS  
Kód: 40.978.20.CI
-  TOPÁZBÉZS  
Kód: 40.978.20.TB

Kód: 40.978.20.CI

# TEGRANIT FELÜLETEK

## MI EZ?

A Teka TEGRÁNIT színek K+F laboratóriumunk által kifejlesztett hosszú élettartamú felületek, melyek csaptelepeinknek különlegesen meleg és ellenálló érzetet adnak.

## MI A TEGRÁNIT FELÜLET ELŐNYE?

Új felületeink az alábbiakat nyújtják:

- Személyre szabott hangulat konyhájának a kontrasztos színek és textúrák által.
- Ujjlenyomatmentes felület.
- A legutóbbi trendek követése.
- Tökéletes kiegészítője a Teka Tegránit Plus mosogató tálcaáknak

## MELYEK A FŐ TULAJDONSÁGAI?

A festett csaptelepek az alábbi műszaki tulajdonságokkal bírnak:

- Hosszú élettartamú, hiszen ugyanazt az alapot alkalmazza, mely gépkocsiknál használatos.
- Magas ellenálló képesség: magas horpadás és karcolás ellenállóság.
- Tartós színek.
- Könnyű tisztítás.



Könnyen tisztítható



Magas ellenállóképesség



Hosszú élettartam



Tartós színek





Élelmiszerekre ártalmatlan



## MT PLUS MTP 913



### SZÍNEK:





-  SÖTÉT SZÜRKE  
Kód: 46.913.02.0A
-  METÁL FEKETE  
Kód: 46.913.02.0Q
-  HOMOKBÉZS  
Kód: 46.913.02.0S
-  TOPÁZBÉZS  
Kód: 46.913.02.0T

Kód: 46.913.02.0T

## MT PLUS MTP 978



### SZÍNEK:



-  SÖTÉT SZÜRKE  
Kód: 46.913.02.0A
-  METÁL FEKETE  
Kód: 46.913.02.0Q
-  HOMOKBÉZS  
Kód: 46.913.02.0S
-  TOPÁZBÉZS  
Kód: 46.913.02.0T

Kód: 46.978.02.0S

## MT 913



### SZÍNEK:

-  SÖTÉT SZÜRKE  
Kód: 96.913.45.NG
-  HOMOKBÉZS  
Kód: 96.913.45.CI
-  TOPÁZBÉZS  
Kód: 96.913.45.TB

Kód: 96.913.45.TB

## SZÍNEK

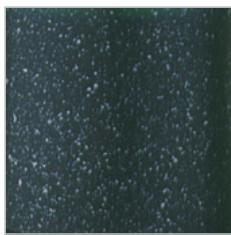

SÖTÉT SZÜRKE A (NG)

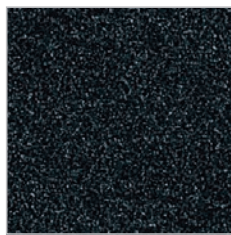

METÁL FEKETE Q (MB)



HOMOKBÉZS S (CI)

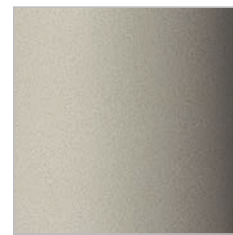

TOPÁZBÉZS T (TB)

# TEKAPURE®

A minőségi víz élvezete a TEKAPURE mosogató csapteleppel. Kiszűri a kellemetlen ízeket, szagokat, organikus szennyeződések a szűrő rendszerének köszönhetően.\*



Tiszta íz



Organikus szennyeződésektől mentes



Felhasználó barát



Egyszerű felszerelés



A szűrő szűk helyeken is elfér



Hosszú életű szűrő



- 1 Bal kar a szűrt víz átfolyást szabályozza
- 2 Jobb oldali fogantyúval a nem szűrt víz átfolyása szabályozható
- 3 2 különálló 2 egymásba integrált kifolyórész (szűrt és nem szűrt vízhez). Ez a rendszer biztosítja, hogy szűrt víz soha ne kerüljön kapcsolatba a nem szűrt vízzel.

A mosogató csaptelep alkalmas a legtöbb vízsűrő rendszerhez.

\* Kód: 18.200.02.00 – OS 200 – Nem tartalmazza a szűrőt

Kód: 18.201.02.00 – OS 201 – Tartalmazza a szűrőt





## TEKA SZŪRŐ ELŐNYEI

- **95%-os javulás a víz ízében és szagában**
- **Eltünteti a klóros ízt és az organikus szennyeződések**
- **A szűrő operatív kapacitása: 5800 liter vagy 1 év**  
Átlagos vízfelhasználás egy 4 fős családnál=4.380 l/év (3l/nap/fő)
- **Gyors és egyszerű szűrőbetét cseréje**
- **A szűrő rendszert elég egy kis helyre felfogtatni a mosogató alatt**, mellyel könnyedén üzembe helyezhető.
- **A szűrőfilter cseréje megoldható**
- **A szűrőfilter NSF által tanúsított**  
A rendszer a nemzetközi NSF által bevizsgált és tanúsított az ANSI/NSF 42. szabványa szerint a klór 1. osztályú csökkentésére, íz és szag szerint.

# ÁLTALÁNOS TERMÉKJELLEMZŐK

## TEK 902 MŰKÖDÉSI ÚTMUTATÓ



-  Be-/kikapcsolás
-  Vízmennyiség növelése
-  Vízmennyiség csökkentése
-  Hőmérséklet növelése
-  Hőmérséklet csökkentése



## KORSZERŰ SZABÁLYOZÓ DOBOZ

- Csökkentett méretek a könnyebb szerelés érdekében
- 17 hőmérséklet szint a kívánt vízhőmérséklet elérése érdekében
- 5 átfolyási szint
- Biztonsági stop a elektronikus problémák elkerülése érdekében.

Színes LED fény világítja meg a vizet a hőmérséklettől függő színnel:

- **Kék:** hideg víz
- **Lila:** kevert víz
- **Piros:** forró víz



# MŰSZAKI RAJZOK

ICON IC 915

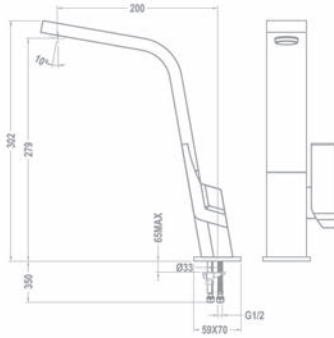

Kód: 33.915.02.00  
Kód: 33.915.02.0N  
Kód: 33.915.02.0W

TEK 902

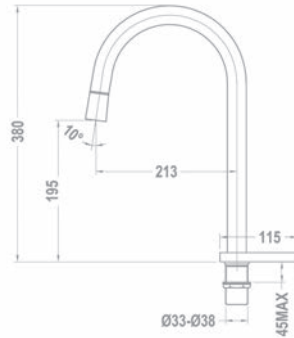

Kód: 75.902.04.00

FORMENTERA FO 915

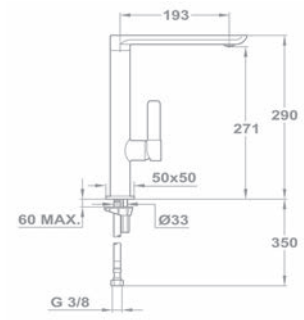

Kód: 62.915.02.00

AURA AUK 983

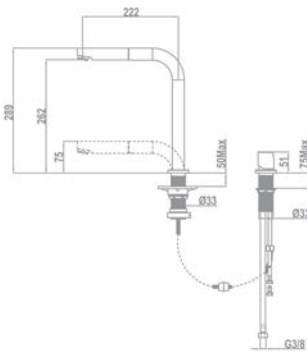

Kód: 50.983.02.00

INX 915

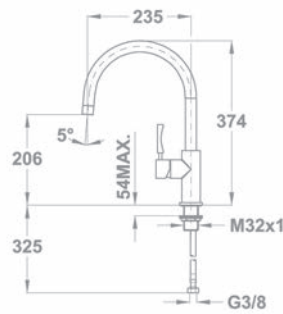

Kód: 74.915.02.00

INX 919

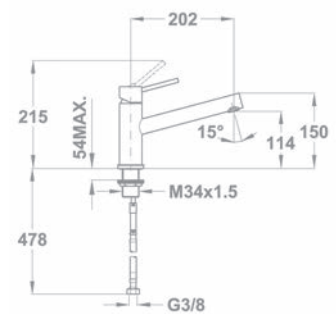

Kód: 74.919.03.00

INX 938



Kód: 74.938.02.00

INX 939

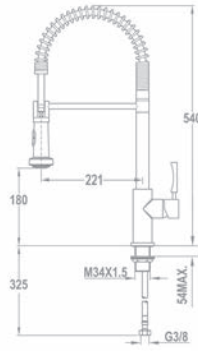

Kód: 74.939.02.00

CUADRO MZ 939

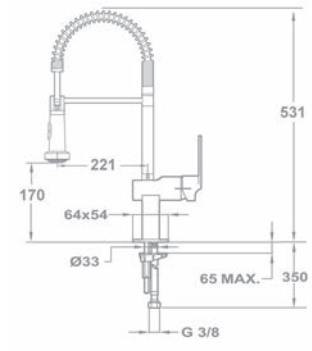

Kód: 38.939.02

CUADRO MY COMPACT

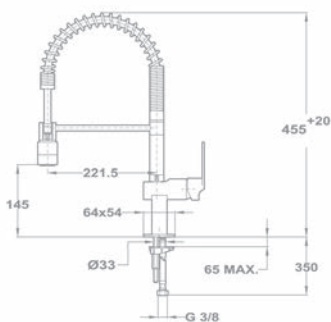

Kód: 38.937.02

CUADRO MZ

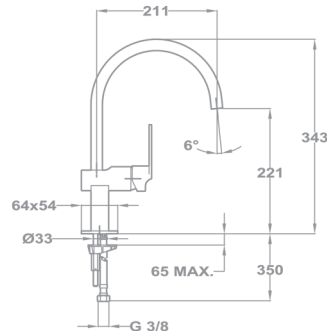

Kód: 38.915.02  
Kód: 38.915.02.0N  
Kód: 38.915.02.0W

CUADRO MQ FLEXIBLE

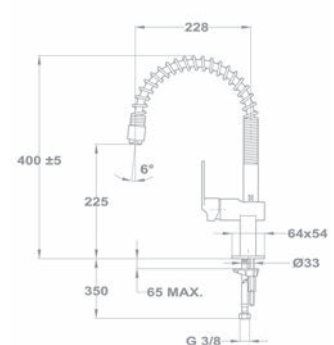

Kód: 38.934.02

### CUADRO MZ 938

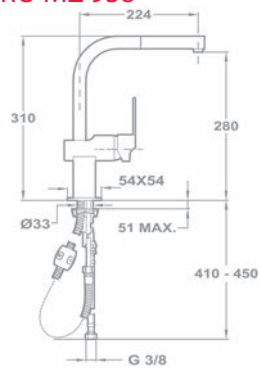

Kód: 38.938.02

### MY

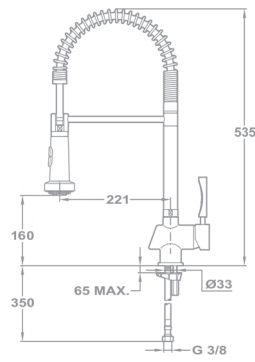

Kód: 18.160.02

### TEKA PURE OS 200

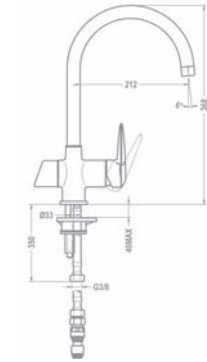

Kód: 18.200.02.00

### KOBE KB 915

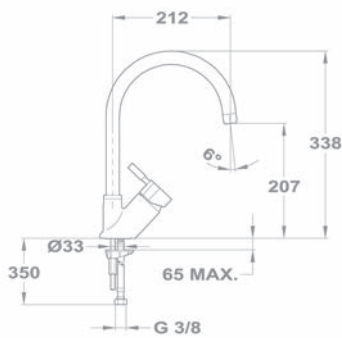

Kód: 35.915.12

### FRAME

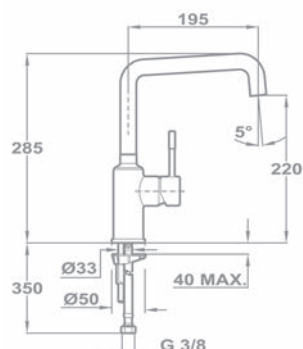

Kód: 50.915.02.00

### VITA 915

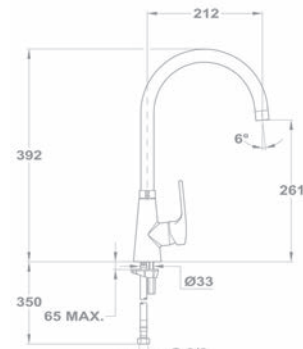

Kód: 24.915.02.00

### KOBE KB 938

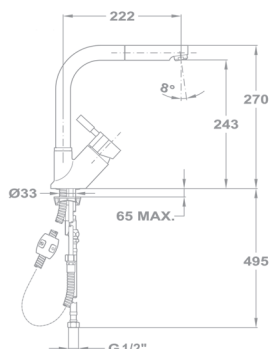

Kód: 35.938.12

### VITA VTK 938

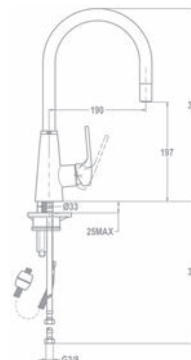

Kód: 24.938.02.00

### VITA VTK 978

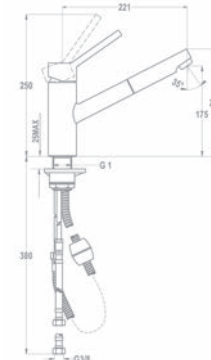

Kód: 24.978.02.00

### VITA VTK 919

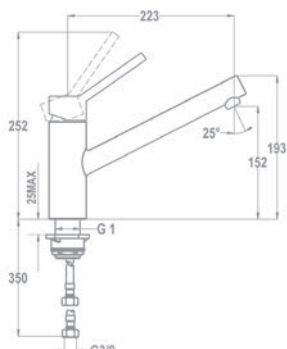

Kód: 24.919.02.00

### 1820 BR

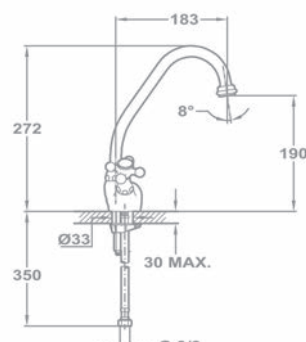

Kód: 56.9137.81

### ALAIOR SP 995

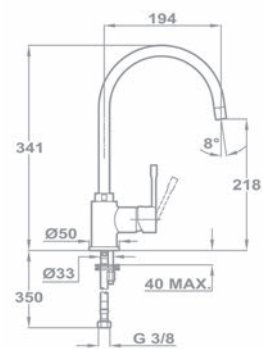

Kód: 55.995.02.00

# MŰSZAKI RAJZOK

ARK 937

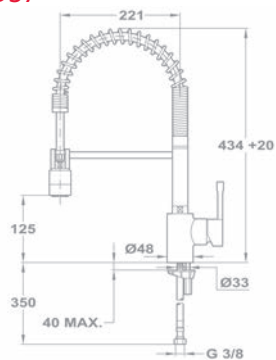

Kód: 23.937.12.00

ARES ARK 938

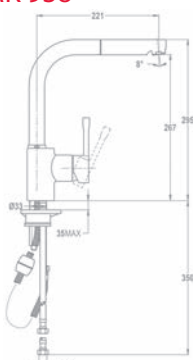

Kód: 23.938.12.00

ARES ARK 939

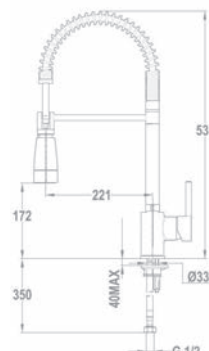

Kód: 23.939.12.00

ARES ARK 915

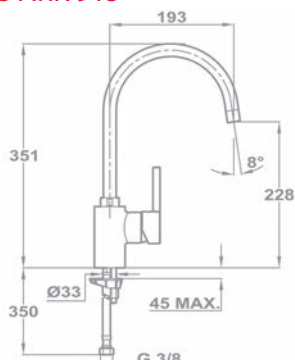

Kód: 23.915.12.00

ARES ARK 998

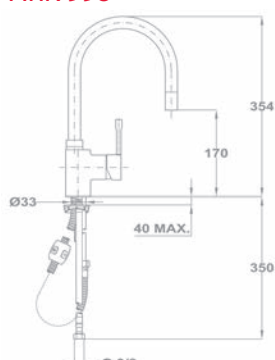

Kód: 23.998.12.00

AURA AUK 913

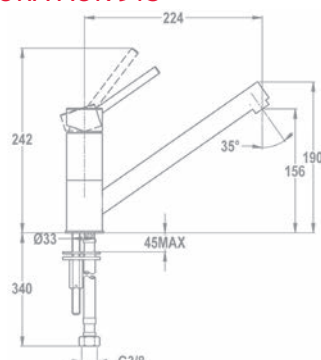

Kód: 50.913.02.00

MB2 MS1 EXT.

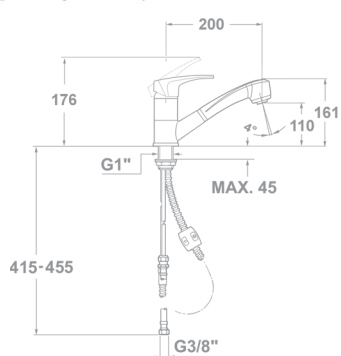

Kód: 40.978.02

MB2 MS1

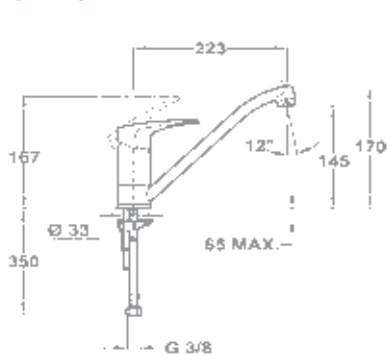

Kód: 40.913.02

MB2 914

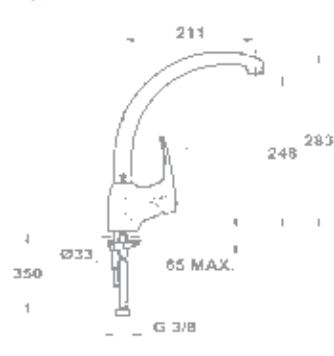

Kód: 40.914.02

MB2 MT EXT.

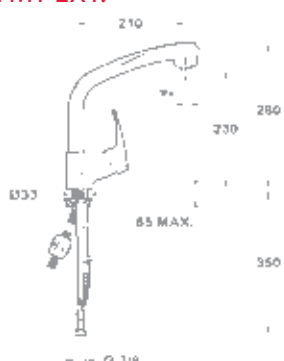

Kód: 40.938.02

MT PLUS MTP 913

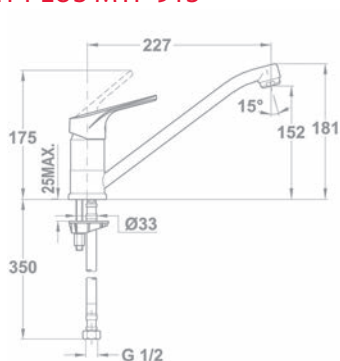

Kód: 46.913.02.00

MT PLUS MTP 978

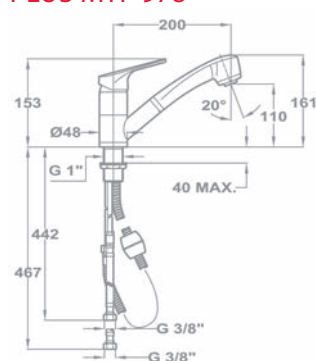

Kód: 46.978.02.00

## INCA IN 995

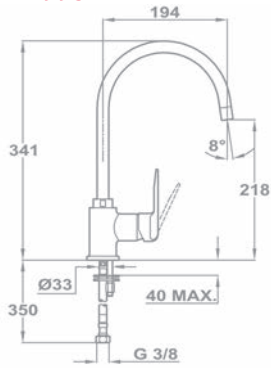

Kód: 53.995.12

## AURA AUK 913

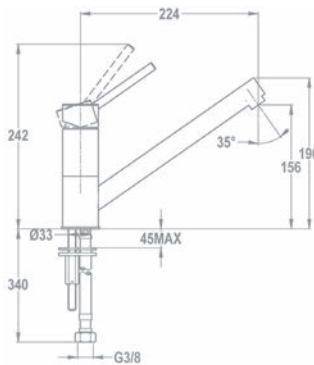

Kód: 50.913.02.05 • Kód: 50.913.02.07  
Kód: 50.913.02.04 • Kód: 50.913.02.06

## AURA AUK 978

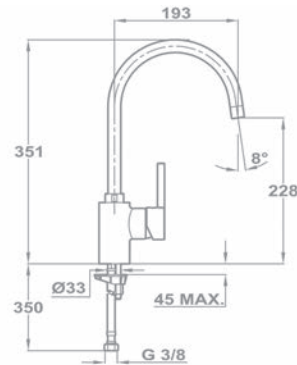

Kód: 50.978.02.05 • Kód: 50.978.02.07  
Kód: 50.978.02.04 • Kód: 50.978.02.06

## ALAIOR SP 995

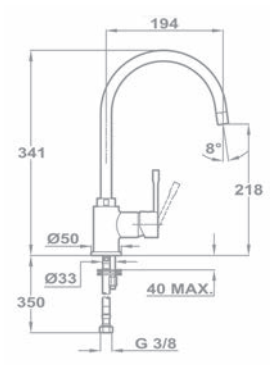

Kód: 55.995.02.0A • Kód: 55.995.02.0Q  
Kód: 55.995.02.0S • Kód: 55.995.02.0T

## INCA IN 995

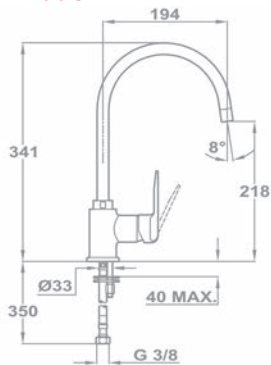

Kód: 53.995.12.0A • Kód: 53.995.12.0Q  
Kód: 53.995.12.0S • Kód: 53.995.12.0T

## MB2/MS1

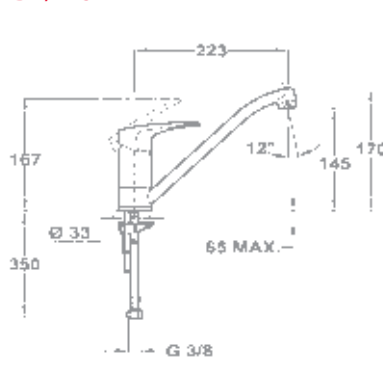

Kód: 40.913.02.NG • Kód: 40.913.02.MB  
Kód: 40.913.02.CI • Kód: 40.913.02.TB

## MB2/MS1 EXT.

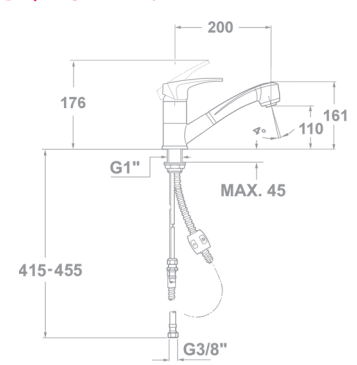

Kód: 40.978.20.NG • Kód: 40.978.20.MB  
Kód: 40.978.20.CI • Kód: 40.978.20.TB

## MT PLUS MTP 913

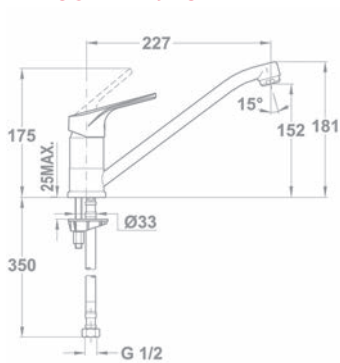

Kód: 46.913.02.0A • Kód: 46.913.02.0Q  
Kód: 46.913.02.0S • Kód: 46.913.02.0T

## MT PLUS MTP 978

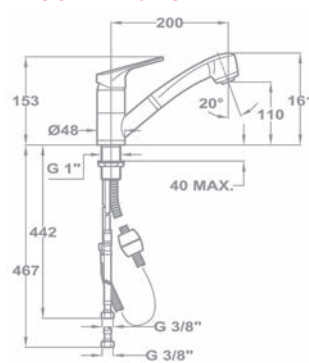

Kód: 46.913.02.0A • Kód: 46.913.02.0Q  
Kód: 46.913.02.0S • Kód: 46.913.02.0T

## MT 913

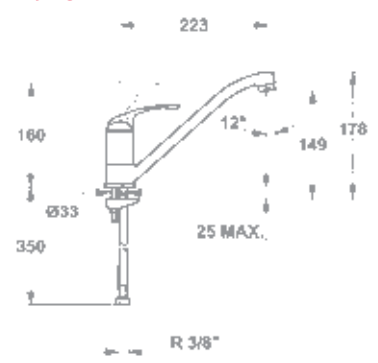

Kód: 96.913.45.NG • Kód: 96.913.45.CI  
Kód: 96.913.45.TB

# Jegyzetek

A series of horizontal dotted lines for writing notes.







**Teka, a beépíthető konyhagépek specialistája**





## Teka a fürdőszobában is

Jelen katalógus a kiadásának az időpontjában aktuális kínálatot tartalmazza. A gyártó a katalógus szerkesztésének lezárta után termékskáláját, a termékek jellemzőit megváltoztathatja. A katalógusban szereplő képek, illusztrációk, ábrák, színek, leírások és műszaki adatok tájékoztató jellegűek. A gyártó fenntartja magának a jogot, hogy a termékeken, különösen azok színén és műszaki paraméterein változtassanak. Ezért kérjük kedves vásárlóinkat, hogy a termékek megrendelése előtt a forgalomban lévő mosogatók pontos méretéről, műszaki paramétereiről, egyéb jellemzőiről és tartozékairól érdeklődjenek a kereskedőknél.

Fontos figyelmeztetés! A termékek beépítését megelőzően mindenesetben győződjön meg a vásárolt termék pontos méretéről, és a beépítést bizzák kereskedők által ajánlott szakemberre, mert a katalógusban szereplő méretek és egyéb adatok a termék fejlesztése miatt és egyéb okokból változhatnak. Ezen ajánlás figyelmen kívül hagyásából esetlegesen bekövetkező károkért a termék gyártóját és forgalmazóját felelősség nem terheli.

A Teka Magyarország Zrt. által forgalmazott termékek háztartási célra készülnek, ettől eltérő (ipari, kereskedelmi, nagy üzemi) használatuk nem rendeltetészerű. A nem rendeltetészerű használat miatt bekövetkezett meghibásodásokért a termék gyártóját és forgalmazóját felelősség nem terheli. A katalógus egésze, vagy annak egyes részletei jogvédelem alatt állnak, melyek a jogtulajdonos, illetve a Teka Magyarország Zrt. előzetes engedélye nélkül hasznoszerzési céllal nem használhatók fel. A katalógusban előforduló esetleges elírásokért, nyomdai hibákért a Teka Magyarország Zrt-t felelősség nem terheli. A gránit színek a valóságban a nyomtatott színektől eltérhetnek!

További információk: [www.teka.com](http://www.teka.com)



**Teka Magyarország Zrt.**  
**Teka Csoport**

H-9200 Mosonmagyaróvár, Terv u. 92.  
Vevőszolgálat: 06 40/201 091  
E-mail: [info@teka.hu](mailto:info@teka.hu)  
[www.teka.com](http://www.teka.com)